

10. 1272-2 (1.15) 22 F 100 2715

Claire Leroy-Miquel

Anne Goliot-Lété

VOCABULAIRE

PROGRESSIF

DU **FRANÇAIS**

avec 250 exercices



CLE
INTERNATIONAL



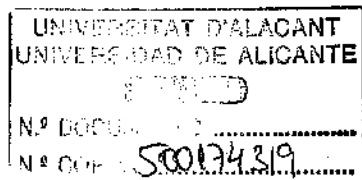

Édition : Martine Ollivier – Marie-Christine Couet-Lannes
Illustrations : Marc Fersten
Conception maquette et couverture : Évelyn Audureau

© CLE International 1997-ISBN : 209033872-5

AVANT-PROPOS

Le **Vocabulaire progressif du français** s'adresse à des étudiants adultes et adolescents de niveau **faux débutant** et **intermédiaire**.

Conçu pour être utilisé aussi bien en classe qu'en auto-apprentissage, cet ouvrage offre à l'étudiant les outils nécessaires pour s'exprimer dans un français simple, clair, nuancé et précis. Sans être exhaustif, il va à l'essentiel du vocabulaire concret de la vie quotidienne. L'approche se veut dynamique et met l'accent sur la pratique d'une langue vivante.

Ce manuel est composé de 25 chapitres concernant les principaux thèmes abordés dans les méthodes. Chaque chapitre est constitué de plusieurs séquences assurant un enrichissement progressif. Leur ordre répond simplement à une logique thématique. Jouissant d'une autonomie, les chapitres peuvent en effet être abordés dans un ordre différent de celui proposé.

■ Dans une leçon :

Sur les pages de gauche, des informations et des outils lexicaux, structurés méthodiquement : les mots et expressions sélectionnés sont soit expliqués simplement et clairement, soit mis en contexte dans des phrases, des histoires, des dialogues, soit mis en scène grâce à des illustrations, à des schémas ou bien encore à une présentation particulière faisant apparaître par exemple que *le temps s'améliore* a pour contraire *le temps se dégrade* ou que *se réveiller* a pour symétrique *s'endormir*.

Grâce à ces pages, l'étudiant acquiert un vocabulaire vivant correspondant à la réalité et aux codes culturels des Français. On trouvera donc aussi bien des remarques sur les habitudes culinaires des Français (chapitre 22) que des informations sur le système d'enseignement (chapitre 15).

Sur les pages de droite, des activités pédagogiques, des exercices progressifs d'application des notions en regard et des activités de communication. Ils sont classés par ordre de difficulté croissante à l'intérieur de chaque page, et sur l'ensemble du chapitre. Chaque page de droite suppose acquis le vocabulaire des pages précédentes et permet à l'étudiant de s'approprier et de mettre en pratique les notions acquises.

En fin d'ouvrage, un index permet à l'étudiant de s'orienter à travers les chapitres.

Grâce à sa souplesse d'utilisation et à l'autonomie de ses chapitres, cet ouvrage constitue un utile complément aux méthodes de français langue étrangère.

Les corrigés des exercices se trouvent dans un livret séparé.

L'astérisque qui suit certains mots ou expressions signale leur appartenance au registre familier de la langue.*

SOMMAIRE

1	PRÉSENTATIONS ET USAGES	6
2	LES NATIONALITÉS - LES LANGUES	12
3	LA FAMILLE - LES ÂGES DE LA VIE	18
4	LES RELATIONS - LES SENTIMENTS	22
5	LE TEMPS QUI PASSE	28
6	LE TEMPS QU'IL FAIT	36
7	LE MILIEU NATUREL	40
8	LES VÉGÉTAUX	46
9	UN ANIMAL - DES ANIMAUX	50
10	LE CORPS HUMAIN	56
11	LE PHYSIQUE - L'APPARENCE	64
12	LES VÊTEMENTS - LA MODE	70
13	LA MAISON - LE LOGEMENT	78
14	LES ACTIVITÉS QUOTIDIENNES	86
15	L'ÉCOLE	92
16	LES PROFESSIONS - LES MÉTIERS	100
17	LA TECHNOLOGIE	106
18	LA COMMUNICATION	112
19	LE CARACTÈRE ET LA PERSONNALITÉ	120
20	L'ARGENT - LA BANQUE	124
21	COMMERCE - COMMERÇANTS	132
22	CUISINE - RESTAURANT - CAFÉ	140
23	LOISIRS - JEUX - SPORTS	148
24	TRANSPORTS - CIRCULATION	156
25	LE TOURISME - LES VACANCES	164
	INDEX	171

PRÉSENTATIONS ET USAGES

SE SALUER

■ Les gestes

• Pour se saluer, c'est-à-dire pour se dire bonjour ou au revoir, on se serre la main, surtout quand on est présenté à quelqu'un (quand on fait sa connaissance).

C'est approprié dans un contexte professionnel.

• Dans un contexte amical, les hommes se serrent aussi la main, alors que les femmes s'embrassent plus facilement (parfois même dans le contexte professionnel).

• À l'intérieur de la famille, on s'embrasse. Dans tous les cas, le nombre de baisers / bises / bisous varie d'une région à l'autre, mais on fait deux, trois ou quatre baisers sur la joue.

Remarque : « Embrasser » signifie « faire un baiser » (« faire la bise à quelqu'un ») et non pas « prendre dans les bras ».

■ Le vouvoiement et le tutoiement (dire « tu » ou « vous »)

Le choix est assez délicat. On se tutoie à l'intérieur de la famille, mais quand on rencontre quelqu'un pour la première fois, il faut le vouvoyer systématiquement. En effet, tutoyer directement peut être impoli, même insultant dans certains cas. Cependant, les jeunes générations se tutoient facilement. D'autre part, un adulte tutoie un petit enfant qu'il ne connaît pas. Les enfants se tutoient entre eux, et apprennent progressivement à vouvoyer les adultes.

Trois formes sont donc utilisables :

- Bonjour, madame, vous ... (madame / monsieur + vouvoiement)
- Bonjour, Françoise, vous ... (prénom + vouvoiement)
- Bonjour, Françoise, tu ... (prénom + tutoiement)

Bonjour, madame,
enchante de vous connaître!



Bonjour,
monsieur,
enchantés!

Au revoir, Julie,
à la prochaine!



À bientôt, Anaïs!

Bonjour maman!



Bonjour
mon chéri!

- 1 Associez un dessin et une phrase, et dites si les personnes vont probablement se vouvoyer ou se tutoyer.



1.



2.

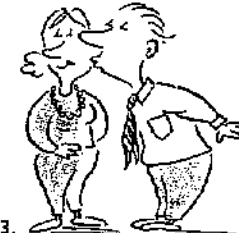

3.

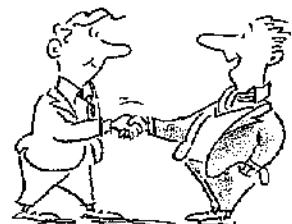

4.



5.



6.

- a. Ils font connaissance. → _____ Ils vont se dire... tu vous
- b. Il dit au revoir à son fils. → _____ tu vous
- c. Elles ne sont pas amies. → _____ tu vous
- d. Ils se disent bonjour ou au revoir. → _____ tu vous
- e. Elles se connaissent bien. → _____ tu vous
- f. Ils sont de la même famille. → _____ tu vous

2 Entourez la bonne réponse.

1. Excusez-moi, madame ma femme ma chérie !
2. Tu peux m'appeler ce soir, s'il vous te lui plaît ?
3. Pardon, monsieur, vous pouvez tu peux c'est possible de m' indiquer une station de métro ?
4. Salut, Delphine, vous voulez on veut tu veux venir chez moi ?
5. Au revoir, monsieur mon frère Julien, je t'appelle ce soir !

QUELQUES FORMULES UTILES

■ Je vous en prie / Je t'en prie

Cette formule permet de répondre au **remerciement**, et signifie « il n'y a pas de quoi » ou « de rien ». Mais on l'utilise aussi pour permettre à quelqu'un de faire quelque chose, ou encore pour **laisser passer** une personne :

- Je vous (te) remercie
- Je vous (t') en prie!
- Je peux téléphoner?
- Je vous en prie!



• Asseyez-vous, je vous en prie!



• Après vous, je vous en prie.

■ L'utilisation du verbe « aller »

C'est le verbe utilisé pour demander des nouvelles (de la santé, de l'humeur, du travail...).

- Comment allez-vous?
- Je vais bien, merci, et vous?
- Pas mal. Et vos parents, comment vont-ils?
- Ils vont assez bien.
- Comment vas-tu?
- Très bien, et toi?
- Bien, merci.
- Vous allez mieux? / Tu vas mieux? / Ça va mieux*? (Si quelqu'un a été malade.)
- Oui, merci, je vais mieux / ça va mieux*.
- Non, pas vraiment, je suis toujours assez fatigué.
- Comment ça va?
- Ça va bien, merci, et toi?
- Ça va.
- Ça va*? (Peut aussi signifier: « Tout va bien? » « Vous avez compris? » « Tu es d'accord? »)
- Ça va*. (Peut signifier: « Tout va bien. » « J'ai compris. » « Je suis d'accord. »)

Remarque: Ne confondez pas ces deux structures:

- Comment est-il?
- Il est grand et mince.
- Comment va-t-il?
- Il va bien.

EXERCICES

1 Complétez les bulles suivantes.

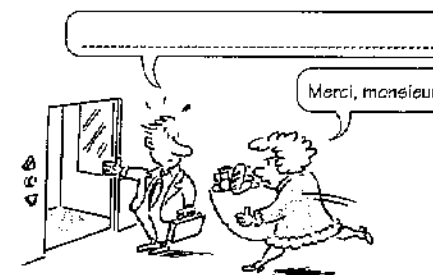

2 Complétez la carte postale écrite par Sophie à son cher professeur de piano.

Chère _____

Comment _____-vous?

Moi, je _____ bien. Je passe de très bonnes vacances avec ma grand-mère.

Je vous _____ de votre patience, cette année.

J'espère vous revoir l'année prochaine. _____-moi, je ne sais pas bien écrire des lettres! Je _____ souhaite de bonnes vacances.

Je vous embrasse.

Sophie

- Madame ■ Monsieur
- êtes ■ allez
- vais ■ suis
- merci ■ remercie
- Excusez ■ Pardon
- vous ■ te

3 Reliez chaque situation à une question.

- | | |
|--|----------------------|
| 1. Deux copains se voient dans la rue. Ils se disent: | a. Tu vas mieux? |
| 2. La vieille dame a été fatiguée. Sa voisine demande: | b. Ils vont bien? |
| 3. La voisine demande des nouvelles des enfants: | c. Vous allez mieux? |
| 4. On demande des nouvelles du bébé: | d. Ça va? |
| 5. Ariane a été malade. Son frère lui demande: | e. Il va bien? |

JE VOUS SOUHAITE... JE TE SOUHAITE...

- à Noël et pour les fêtes de fin d'année

Joyeux Noël! Joyeuses fêtes! Bonnes fêtes de fin d'année!

- le premier de l'An

Bonne année! Tous mes vœux! Tous mes vœux pour la nouvelle année!

- à un anniversaire

Joyeux anniversaire, Simon! Bon anniversaire, Claudine!

- le jour de la fête (le jour de la Saint-Marc, de la Sainte-Anne)

Bonne fête, mon cher Marc! Bonne fête, Anne!

- à l'occasion d'un mariage

Tous mes vœux de bonheur! Toutes mes félicitations!

- lors d'un deuil: quand quelqu'un est mort, on «**présente ses condoléances**». Les mots sont délicats, car ils dépendent des relations personnelles. On peut dire:

J'ai appris la nouvelle / le décès de...

Je suis de tout cœur avec vous / toi.

- avant un examen

Bonne chance! (pour ton / votre examen)

- pour une réussite à un examen, une promotion

Félicitations pour votre / ton succès! Toutes mes félicitations! Bravo!

- quand quelqu'un éternue

À vos souhaits! À tes souhaits!

- quand on trinque

À la vôtre! À la tienne! À votre succès! À ton nouveau travail! Tchintchin!*

- pour encourager quelqu'un

Bon courage!

- pour exprimer l'admiration

Chapeau!*

EXERCICES

1 Vrai ou faux?

		VRAI	FAUX
1. Il va se marier.	<i>Je dis...</i>	<input type="checkbox"/>	<input type="checkbox"/>
2. Elle va travailler tout le week-end.		<input type="checkbox"/>	<input type="checkbox"/>
3. C'est son anniversaire.		<input type="checkbox"/>	<input type="checkbox"/>
4. Il a éternué.		<input type="checkbox"/>	<input type="checkbox"/>
5. Ils vont passer un examen.		<input type="checkbox"/>	<input type="checkbox"/>
6. C'est le premier de l'An.		<input type="checkbox"/>	<input type="checkbox"/>
7. C'est leur fête.		<input type="checkbox"/>	<input type="checkbox"/>
8. Elle a eu une promotion.		<input type="checkbox"/>	<input type="checkbox"/>

2 Les mots ou expressions en italique ont été intervertis d'une ligne à l'autre. Remettez-les en ordre.

1. Je vous présente *bonne chance*. _____
2. *Joyeux* de vous connaître. _____
3. S'il te *remercie*. _____
4. *Souhaits* pour votre promotion. _____
5. Elle lui souhaite un *ami*. _____
6. Je vous *plaît*. _____
7. *Enchanté* anniversaire. _____
8. À tes *félicitations*. _____

3 À vous!

- Dans votre pays, est-ce qu'on se serre la main? Si oui, dans quelles circonstances?

- Dans votre langue, est-ce qu'on utilise le tutoiement et le vouvoiement?

- Est-ce que vous utilisez d'autres gestes que serrer la main et embrasser? Lesquels?

- Dans votre pays, est-ce qu'on utilise de nombreuses formules de politesse ou au contraire sont-elles rares?

- Dans votre pays, comment est-ce qu'on distingue les niveaux de relation (collègues, amis, famille, étrangers dans la rue, voisins...)? Par des gestes? Des formules de politesse? Autres?

2 LES NATIONALITÉS - LES LANGUES

LES NOMS DE PAYS

Les noms de pays sont généralement précédés de l'article défini (sauf Israël, Andorre, Barhein, Cuba, Djibouti, Hong-Kong, Singapour, Monaco, Oman, Haïti, Madagascar...)

la France, les Pays-Bas, le Viêtnam, le Venezuela, l'Uruguay, l'Argentine...

Les noms de pays féminins

- ceux qui se terminent par un -e (sauf le Mexique, le Cambodge, le Zaïre, le Zimbabwe)

la Finlande, la Grèce, la Colombie, la Turquie, l'Allemagne...

→ je vais / j'habite / je travaille **en** Finlande, **en** Grèce, **en** Colombie, **en** Turquie...

Les noms de pays masculins

- ceux qui se terminent par une consonne

le Maroc, le Sénégal, le Pakistan, le Japon...

- ceux qui se terminent par -a / -o / -i

le Canada, le Kenya, le Burundi, le Togo...

→ je vais / j'habite / je travaille **au** Maroc, **au** Japon, **au** Canada...

- ceux qui sont composés et pluriels

les Pays-Bas, les États-Unis

→ je vais / j'habite / je travaille **aux** Pays-Bas, **aux** États-Unis...

Remarque: Quand le nom de pays est masculin mais commence par une voyelle, on utilise la préposition «en» pour une raison d'euphonie: il vit **en** Iran, **en** Ouganda (et non **au** Ouganda).

LES NATIONALITÉS ET LE NOM DES HABITANTS

Un adjectif est créé à partir du nom de pays. Il n'existe pas de règle pour la formation de cet adjectif. Certes, on retrouve souvent certains suffixes, tels que **-ien / -ienne** et **-ais / -aise**.

Il est tunisien, elle est brésilienne, il est polonais, elle est islandaise.

Cependant, il existe d'autres terminaisons:

Il est turc, grec, suisse, allemand, chinois, américain, espagnol, britannique...

Pour désigner les habitants d'un pays, on utilise en général l'adjectif nominalisé, précédé d'un article et muni d'une majuscule.

les Français - les Portugais - un(e) Brésilien(ne) - un(e) Russe...

EXERCICES

1 Complétez les mots croisés suivants.

Horizontalement

- Il est russe. Il habite en...
- Elle est canadienne. Elle habite au...
- Ils sont indiens. Ils habitent en...
- Elle est marocaine. Elle vit au...
- Il est suisse. Il vit en...

Verticalement

- Il est finlandais. Il habite en...
- Ils sont japonais. Ils habitent au...
- Elle est autrichienne. Elle habite en...

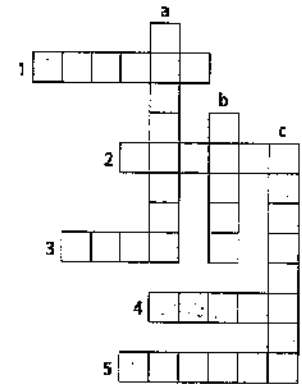

2 Entourez la bonne réponse.

- | | | | |
|-------------------|-------------|-----------------------|-------------|
| 1. Elle est... | polonaise. | 4. Ils travaillent... | en Espagne. |
| | Pologne. | | au |
| 2. Ils sont... | États-Unis. | 5. Nous sommes... | turcs. |
| | américains. | | Turquie. |
| 3. Il a visité... | le Tunisie. | 6. Elle est... | suisse. |
| | ia | | Suisse. |

3 Devinez dans quel pays ces personnes passent leurs vacances.

Pérou - Irlande - France - Grèce - Thaïlande - États-Unis - Norvège - Égypte - Italie

- Ils aiment l'art, le bon vin, les fromages, ils sont en _____.
- Elle aime visiter des vieilles villes, des musées, manger des pâtes, elle est en _____.
- Ils s'intéressent aux villes modernes, aux espaces immenses, au jazz, ils sont aux _____.
- Elle est passionnée d'archéologie, de pyramides et de temples, elle est en _____.
- Il parle bien espagnol, il aime les hautes montagnes et la civilisation inca, il est au _____.
- Il adore la mer, l'archéologie, les climats méditerranéens, il est en _____.
- Ils aiment la forêt, les lacs et la vie naturelle, ils sont en _____.
- Ils aiment les paysages exotiques, les temples bouddhistes, ils sont en _____.
- Il aime la musique, la bonne bière et la nature sauvage. Il passe ses vacances en _____.

LE NOM DES LANGUES

Soit la langue correspond exactement à la nationalité :

*Il est allemand, il parle allemand. Sa langue maternelle est l'allemand.
Elle est moitié italienne, moitié anglaise, elle est bilingue italien-anglais.*

Soit la langue recouvre une autre entité que la nation :

Les Marocains parlent arabe, les Pakistanais parlent urdu.

LES VILLES, LES DÉPARTEMENTS, LES RÉGIONS

Le nom des villes

Pour les villes étrangères, on utilise soit le nom dans la langue d'origine (par exemple Rio de Janeiro, Manchester), soit le nom francisé (Londres, Barcelone, Munich, Moscou...).

Je vais, j'habite, je vis, je travaille à Lyon, à Hambourg, à Syracuse.

Si le nom de la ville commence par un article, on le conserve.

Le Mans, Le Havre → Elle habite au Mans, au Havre. (rappel : au = à-le)

La Paz → Il va à La Paz.

Les régions et les départements français

Comme pour les pays, ils sont précédés de l'article défini.

Je connais bien la Provence, le Languedoc, les Pays de la Loire...

En ce qui concerne les prépositions de lieu, il est impossible d'énoncer une règle d'utilisation. Disons seulement qu'on n'emploie pas la préposition à, mais plutôt en ou dans.

- nom de région masculin ou pluriel :

Il va / vit / travaille dans le Béarn, dans le Périgord, dans les Pyrénées.

- nom de région féminin :

Je vais / j'habite / je travaille en Bourgogne, en Bretagne...

- en ce qui concerne les départements, la situation est plus compliquée :

*Je vais / j'habite dans le Gard, dans le Var.
dans la Creuse, en Dordogne.*

EXERCICES

1 Quelle est la langue officielle des pays suivants (certains pays en ont plusieurs) ? Associez les deux colonnes.

- | | |
|----------------|---|
| 1. Le Brésil | a. l'hindi et l'anglais |
| 2. Le Honduras | b. le français, l'allemand et l'italien |
| 3. L'Égypte | c. le russe |
| 4. Le Sénégal | d. l'espagnol |
| 5. La Finlande | e. le portugais |
| 6. L'Iran | f. le français |
| 7. Israël | g. le suédois et le finnois |
| 8. La Suisse | h. le persan |
| 9. L'Inde | i. l'hébreu |
| 10. L'Ukraine | j. l'arabe |

2 Identifiez 12 autres noms de langues (horizontalement et verticalement).

```

U R P D A A F X A Y I
P H I N D I I U G L P
S E S P A G N O L O V
B B C I Z A N D H O T
A R A B E U O A K C R
N E N B C H I N O I S
T U G R E C S O L I U
O M L J A S T I E N N
U M A L A I S S U Z B
W A I I T A L I E N S
T U S C O R E E N E A
    
```

3 Connaissez-vous un peu la géographie de la France ? Complétez les phrases à l'aide des noms suivants :

Corse - Champagne - Bretagne - Marseille - Bourgogne - Lille - Loire - Strasbourg

1. Il est breton, il habite en _____, à Rennes.
2. Ils sont du Nord, ils habitent à _____.
3. Elle habite en Alsace, à _____.
4. Il y a beaucoup de beaux châteaux dans les Pays de la _____.
5. Il habite à Ajaccio, en _____.
6. Elle habite dans un grand port de la Méditerranée, à _____.
7. Dijon est la capitale de la _____.
8. Reims est la ville principale de la _____.

© Nathan 1997. Le photocopier non autorisé est un délit.

L'ORIGINE GÉOGRAPHIQUE

■ Les questions à propos de l'origine géographique

Quelle est votre nationalité ?

Vous êtes de quelle nationalité ?

Vous êtes d'où ?

Vous êtes originaire d'où ? / de quel pays ?

Vous êtes de quelle région ? / de quel pays ?

Quelle est votre région ? / Quel est votre pays d'origine ?

■ Les réponses

- être / être d'origine + adjectif

Je suis français / Elle est moitié argentine, moitié portugaise.

Il est brésilien, d'origine allemande.

- avoir la nationalité + adjectif

Il a la nationalité australienne. Elle a la double nationalité irlandaise et espagnole.

- être originaire de / être de + nom de pays ou de région

Il est originaire du Guatemala. Elle est du Nord (de la France).

■ À propos de l'origine géographique

- On peut aussi donner une origine moins précise :

Il est étranger. - Il est européen, africain, américain, sud-américain, australien, asiatique.

Remarques :

« Américain » signifie « citoyen des États-Unis ».

Il est du Proche-Orient (du Moyen-Orient, de l'Extrême-Orient), il est proche-oriental.

Elle est scandinave, ils sont anglo-saxons, il est eurasien.

Il est maghrébin (originaire du Maghreb, c'est-à-dire d'Afrique du Nord).

Il est beur* (né en France de parents maghrébins).

Il est métis (il a, par exemple, un père noir et une mère blanche).

Elle est provinciale (d'une quelconque province française, ce qui s'oppose à « parisien »).

- On peut mentionner le statut administratif :

Il est naturalisé français / réfugié / réfugié politique / exilé / immigré.

Il a demandé l'asile politique.

EXERCICES

1 Associez de manière à constituer une phrase complète.

- | | |
|---|---|
| 1. Elle est moitié allemande, moitié italienne, | a. proche-orientale. |
| 2. Il n'est pas parisien, | b. ma famille est originaire d'Espagne. |
| 3. Je suis péruvien, mais | c. elle a la double nationalité. |
| 4. Il n'est pas français, | d. il est provincial. |
| 5. Elle est d'origine | e. il est étranger. |

2 Entourez le mot juste.

1. Il vit en France depuis longtemps. Il est d'origine roumaine, mais maintenant il a la nationalité française, il est nationalisé né naturalisé français.
2. Il a quitté son pays pour toujours et vit maintenant à l'étranger. Il est naturalisé exilé immigré.
3. Elle a fui son pays en guerre. Elle est étrangère réfugiée exilée avec des centaines d'autres.
4. Il a fui son pays, car il n'avait pas les mêmes opinions politiques que son gouvernement. Il est immigré réfugié réfugié politique.
5. Ils sont originaires d'Afrique du Nord. Ils sont exilés beurs maghrébins.
6. Ils sont originaires des États-Unis, du Canada, de Grande-Bretagne, ils sont américains anglais anglo-saxons.

3 À vous !

- Quelle est votre nationalité ?

- Où est-ce que vous êtes né(e) ?

- Quelle est votre langue maternelle ?

- Est-ce que vous parlez des langues étrangères ?

- Est-ce que vous avez visité d'autres pays ?

- Est-ce que vous avez des amis étrangers ? Si oui, de quelle nationalité sont-ils ?

LES LIENS FAMILIAUX

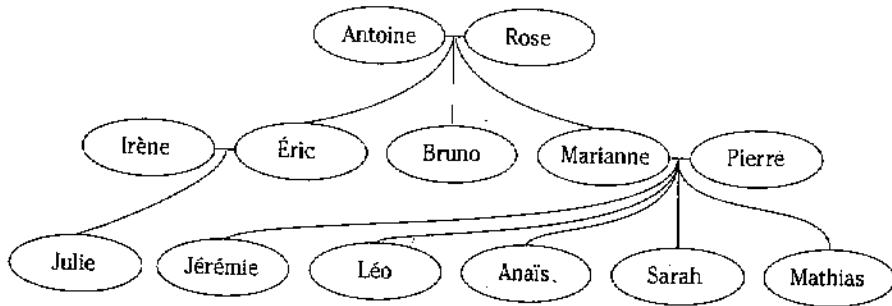

- Antoine et Rose sont les **parents** d'Éric, Bruno et Marianne. Antoine est leur **père**, Rose est leur **mère**.
Rose et Antoine sont mariés : Antoine est le **mari** de Rose, Rose est la **femme** d'Antoine.
- Éric, Bruno et Marianne sont les **enfants** de Rose et Antoine.
Éric et Bruno sont leurs deux **fil**s, Marianne est leur **fil**le.
Éric et Bruno sont les deux **frères** de Marianne, Marianne est la **sœur** d'Éric et Bruno.
- Julie et Mathias sont deux **petits-enfants** d'Antoine et Rose.
Julie est une de leurs **petites-filles**, Mathias est un de leurs **petits-fils**.
Antoine et Rose sont les **grands-parents** de Julie et Mathias.
Rose est leur **grand-mère**, Antoine est leur **grand-père**.
- Irène est la **tante** de Mathias, Éric est l'**oncle** de Mathias.
Sarah est la **nièce** d'Éric, Mathias est le **neveu** d'Éric.
Mathias est le **cousin** de Julie, Julie est la **cousine** de Sarah.
- Éric est le **beau-frère** de Pierre (= le frère de sa femme).
Pierre est aussi le **beau-frère** d'Éric (= le mari de sa sœur).
Marianne est la **belle-sœur** d'Irène (= la sœur de son mari).
Irène est aussi la **belle-sœur** de Marianne (= la femme de son frère).
- Antoine et Rose sont les **beaux-parents** d'Irène (= les parents de son mari).
Antoine est son **beau-père**, Rose est sa **belle-mère**.
Pierre est le **gendre** d'Antoine (= le mari de sa fille), Irène est la **belle-fille** d'Antoine (= la femme de son fils).

EXERCICES

1 Vrai ou faux ? Cochez la bonne case.
(Pour vous aider reportez-vous à l'arbre généalogique de la page de gauche.)

- | | VRAI | FAUX |
|--|--------------------------|-------------------------------------|
| 1. Anaïs est la cousine de Bruno. | <input type="checkbox"/> | <input type="checkbox"/> |
| 2. Jérémie et Léo sont deux enfants de Marianne et Pierre. | <input type="checkbox"/> | <input type="checkbox"/> |
| 3. Bruno est l'oncle de Julie. | <input type="checkbox"/> | <input type="checkbox"/> |
| 4. Sarah a deux oncles. | <input type="checkbox"/> | <input type="checkbox"/> |
| 5. Julie est la tante de Bruno. | <input type="checkbox"/> | <input checked="" type="checkbox"/> |
| 6. Bruno est le frère de Pierre. | <input type="checkbox"/> | <input type="checkbox"/> |
| 7. Bruno est le beau-frère de Pierre. | <input type="checkbox"/> | <input type="checkbox"/> |
| 8. Antoine est le beau-père de Pierre. | <input type="checkbox"/> | <input type="checkbox"/> |
| 9. Anaïs et Sarah sont les sœurs de Mathias. | <input type="checkbox"/> | <input type="checkbox"/> |

2 Complétez en respectant les données de la page de gauche.

- Jérémie, Léo, Anaïs, Sarah, Mathias et Julie sont les neveux et nièces de Bruno.
- Anaïs et Sarah sont les _____ de Marianne et Pierre.
- Marianne et Pierre sont les _____ de Mathias.
- Léo est le _____ de Jérémie.
- Anaïs est la _____ d'Antoine et Rose.
- Anaïs est la _____ de Julie.
- Pierre est le _____ de Bruno.
- Antoine et Rose sont les _____ de Pierre.
- Marianne est la _____ de Julie.
- Irène est la _____ de Bruno.

3 Complétez l'arbre en respectant les informations suivantes :

- Juliette a trois enfants.
- Ariane a un frère et une sœur.
- Élodie est la fille de Sébastien.
- Ariane est la petite-fille de Nicole.
- Gérard est le grand-père de Marie.
- Laure est la belle-fille de Nicole.
- Frédéric est l'oncle de Damien.
- Sébastien est le beau-frère de Frédéric.
- Élodie et Ariane sont sœurs.
- Damien est le cousin de Marie.
- Laure et Frédéric ont une seule fille.
- Nicole est la belle-mère de Sébastien.

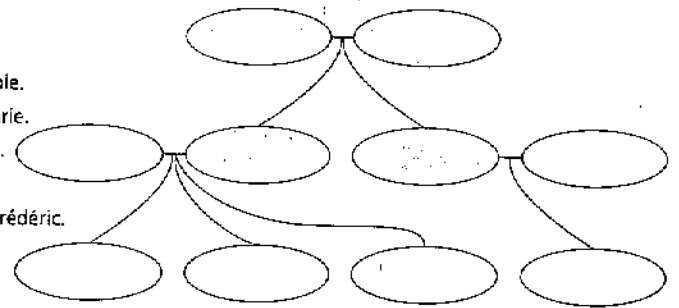

- Anaïs et Sarah sont nées le même jour: ce sont des **sœurs jumelles**, des **jumelles**.
- Léo et Jérémie aussi sont des **frères jumeaux**, des **jumeaux**.
- Irène et Éric ne pouvaient pas avoir d'enfants. Ils ont **adopté** Julie. Julie est la **fille adoptive** d'Irène et Éric. Irène et Éric sont les **parents adoptifs** de Julie. Irène et Éric n'ont qu'une fille. Julie est **filles unique**.
- Mathias est né en 1990, Sarah et Anaïs sont nées en 1992, Léo et Jérémie sont nés en 1994. Sarah et Anaïs ont un frère **aîné**: Mathias, et deux frères **cadets**: Jérémie et Léo.
- Marianne et Pierre ont 5 enfants. En France, c'est beaucoup: c'est **une famille nombreuse**.

Remarques:

Les parents signifie « le père et la mère ». Un **parent proche** peut être un oncle, un **parent éloigné**, la cousine d'un beau-frère.
Famille signifie « le père, la mère et les enfants », mais peut aussi signifier « l'ensemble des parents, proches ou éloignés ».

LES ÂGES DE LA VIE

l'enfance l'adolescence l'âge adulte le troisième âge / la vieillesse

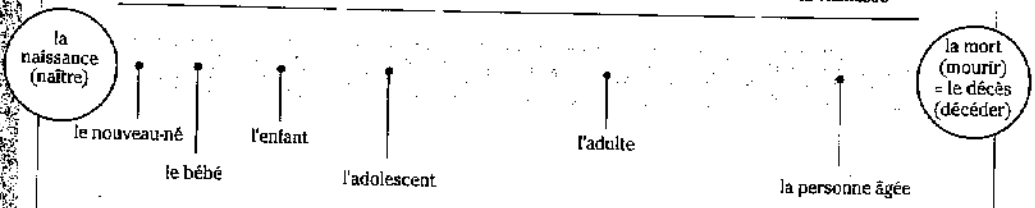

Les bébés, les enfants et les adolescents **grandissent**. (grandir)
 Les adultes et les personnes âgées **vieillissent**. (vieillir)

Remarques:

Nouveau-né, bébé s'emploient toujours au masculin, pour parler d'une fille ou d'un garçon.
Enfant, adulte ont la même forme au féminin et au masculin, mais changent d'article: un enfant, une enfant / un adulte, une adulte.
Personne âgée reste toujours au féminin, pour parler d'un homme ou d'une femme.
Adolescent prend un e au féminin: une adolescente.

- Pour exprimer l'âge, on utilise le verbe « avoir »: François a 15 ans. François est né le 15 juin 81, sa **date de naissance** est le 15 juin 81. François a son **anniversaire** chaque année le 15 juin.

Avant 18 ans, on est **mineur**, à partir de 18 ans, on est **majeur**.

EXERCICES

EXERCICES DE GRAMMAIRE

- 1 Associez et trouvez le bon article.**
5. Elle sait lire depuis un an, _____ adolescente.
4. Elle commence à s'intéresser aux garçons. _____ personne âgée.
3. Il a deux enfants de 55 et 58 ans. _____ un adulte.
2. Elle ne marche pas encore. _____ enfant.
1. Il a trois enfants qui ont 4, 5 et 8 ans. _____ bébé.

2 Nous sommes en 1997. Pour chaque personne, donnez trois indications selon le modèle suivant:

- Exemple: Paul 17 / 04 / 80 → - Paul est né le 17 avril 1980. Il a 17 ans.
 - Paul a son anniversaire en avril.
1. Martin 01 / 01 / 58 → _____
2. Françoise 04 / 08 / 40 → _____
3. Frank 25 / 12 / 75 → _____
4. Michèle 03 / 06 / 37 → _____

3 Entourez la bonne réponse.

1. Romain est le cousin du père de la belle-sœur de Lucie. C'est un **parent proche** / parent adoptif / grand-parent / parent éloigné de Lucie.
2. Laure a une sœur plus âgée qu'elle, qui s'appelle Lisa. Lisa est sa **sœur aînée** / sœur cadette / sœur jumelle / belle-sœur.
3. Victor sera bientôt **un adolescent** / mineur / majeur / un enfant. Il a dix-sept ans et demi.
4. Entre treize et dix-sept ans, les adolescents **vieillissent** / naissent / vont / grandissent très vite.
5. Sophie et son mari aiment les familles nombreuses. Ils espèrent avoir beaucoup **de parents proches** / d'adolescents / de parents éloignés / d'enfants.
6. Olivier a 15 ans et a des problèmes avec ses parents. Ça arrive souvent pendant **le troisième âge** / l'enfance / l'adolescence / la naissance.
7. Dimanche prochain, Marie-Christine a 20 ans. C'est **sa naissance** / son anniversaire / son âge / sa date de naissance.

4

LES RELATIONS – LES SENTIMENTS

L'AMOUR

- Pierre rencontre Marianne. Pierre et Marianne se rencontrent. Ils font connaissance.
- Pierre tombe amoureux de Marianne. Marianne tombe amoureuse de Pierre. Ils tombent amoureux l'un de l'autre. Mais Pierre n'est pas dragueur*. C'est Marianne qui le drague*. C'est le coup de foudre. C'est la passion.
- Pierre embrasse Marianne. Pierre et Marianne s'embrassent. Ils échangent un baiser. Pierre dit à Marianne: « Je t'aime ». Pierre et Marianne s'aiment. Ils deviennent amants.
- Pierre vit seul, Marianne habite chez ses parents. Ils se voient chez Pierre. Puis Marianne va vivre avec Pierre. Marianne et Pierre vivent ensemble. Ils vivent en concubinage (= en union libre).
- Pierre demande Marianne en mariage. Mais Marianne ne veut pas se marier. Elle préfère rester célibataire.
- Un an après, Marianne accepte d'épouser Pierre. Mais elle ne veut pas se marier à l'église = elle ne veut pas d'un mariage religieux. Elle préfère se marier à la mairie = elle préfère un mariage civil.
- Pierre et Marianne envoient leur faire-part de mariage. Ils demandent à leurs deux meilleurs amis d'être leurs témoins. Ils invitent toute la famille et tous leurs amis. Ils font une grande fête.
- Puis ils partent en voyage de noces. Ils passent leur lune de miel à Rome. Ils sont très amoureux. Ils s'entendent bien, ils sont heureux.

Pour désigner l'autre, dans une relation amoureuse, on peut dire:

- | | |
|--|------------------------------|
| • Quand on n'est pas marié: | • Quand on est marié: |
| - mon ami, mon amie | - mon mari, ma femme |
| - mon petit ami, ma petite amie | - mon époux, mon épouse |
| - mon (petit) copain, ma (petite) copine | - mon conjoint, ma conjointe |
| - mon compagnon, ma compagne | |

Quand on s'adresse à la personne qu'on aime, on l'appelle mon (ma) chéri(e), mon amour, mon cœur, mon trésor...

Remarque: Ami(e) et copain / copine s'emploient aussi pour parler d'une relation d'amitié: un dîner, une soirée entre amis, entre copains.

- Mon ami(e) m'a téléphoné → relation amoureuse
 Un(e) ami(e) m'a téléphoné → relation d'amitié

EXERCICES

1 Vrai ou faux ?

- | | VRAI | FAUX |
|---|--------------------------|--------------------------|
| 1. Il est d'accord pour se marier avec elle. = Il veut bien l'épouser. | <input type="checkbox"/> | <input type="checkbox"/> |
| 2. Ils vont se marier à l'église. = Ils auront un mariage civil. | <input type="checkbox"/> | <input type="checkbox"/> |
| 3. Ils vivent une grande passion. = Ils sont vraiment très amoureux. | <input type="checkbox"/> | <input type="checkbox"/> |
| 4. Ils sont en voyage de noces à New York. = Ils se sont mariés à New York. | <input type="checkbox"/> | <input type="checkbox"/> |
| 5. Ils s'entendent bien. = Ils vivent ensemble. | <input type="checkbox"/> | <input type="checkbox"/> |
| 6. Ils passent leur lune de miel à Prague. = Ils se sont rencontrés à Prague. | <input type="checkbox"/> | <input type="checkbox"/> |

2 Dans les phrases suivantes, indiquez s'il s'agit d'amour ou d'amitié.

- | | Amitié | Amour |
|---|--------------------------|--------------------------|
| - Allô, Juliette, est-ce que tu es libre samedi ? On invite quelques amis à dîner. | <input type="checkbox"/> | <input type="checkbox"/> |
| - Qui est-ce que vous invitez ? | <input type="checkbox"/> | <input type="checkbox"/> |
| - Il y aura Jean-Jacques et sa compagne. | <input type="checkbox"/> | <input type="checkbox"/> |
| - Jean-Jacques a une petite amie maintenant ? | <input type="checkbox"/> | <input type="checkbox"/> |
| - Oui, tu ne savais pas ? | <input type="checkbox"/> | <input type="checkbox"/> |
| - Et moi, est-ce que je peux venir avec mon nouvel ami ? | <input type="checkbox"/> | <input type="checkbox"/> |
| - Ah ! Tu as un nouveau petit copain ? Je voulais justement te présenter un ami de François ! | <input type="checkbox"/> | <input type="checkbox"/> |
| - Alors, dans ces conditions, je viens seule. | <input type="checkbox"/> | <input type="checkbox"/> |
| - Et puis il y aura aussi des copains de la fac. | <input type="checkbox"/> | <input type="checkbox"/> |
| - Vous avez beaucoup d'amis ! | <input type="checkbox"/> | <input type="checkbox"/> |

3 Remettez les mots en gras à leur place.

Ma chère Léna,

Tu avais raison, c'était une bonne idée de partir en voyage organisé. Je t'annonce une grande nouvelle: j'ai **rencontré** un homme. Dès le troisième jour, nous sommes **rencontrés amoureux l'un de l'autre**. Ça été le **coup de passion**. Depuis, c'est la **foudre**, on s'entend très bien. Il m'a déjà demandé si je voulais **se marier avec lui**. Je préfère attendre un peu. Tu sais, il est un peu fou, il pense même au **noces**. Alors là, j'ai dit non. Ce voyage ressemble à un **voyage de mariage**, à une **amoureuse de miel**. Alors, pourquoi s'entend ? Je suis très **lune et très heureuse**. Je t'embrasse affectueusement. Je t'appelle en rentrant.

Lise

DE L'AMOUR AUX CONFLITS

la rencontre	≠	la rupture, la séparation
rencontrer quelqu'un	≠	quitter quelqu'un
se rencontrer	≠	se quitter, se séparer
l'amour	≠	la haine
aimer	≠	ne pas aimer
adorer, être fou (folle) de quelqu'un	≠	détester, haïr
demander quelqu'un en mariage	≠	demander le divorce
se marier (avec quelqu'un), épouser quelqu'un	≠	divorcer (de quelqu'un)
son mari, sa femme	≠	son ex-mari, son ex-femme
bien s'entendre	≠	ne pas s'entendre, se disputer, traverser une crise
l'entente	≠	la mésentente, le conflit, la dispute, la scène de ménage

• Après le divorce, on peut se remarier : Loïc et Lise ont divorcé quand leur fille Léa avait cinq ans, puis se sont tous les deux remariés. La nouvelle femme de Loïc est la **belle-mère** de Léa, le nouveau mari de Lise, Benjamin, est son **beau-père**. Justine, la fille de Lise et Benjamin, est la **demi-sœur** de Léa (Léa n'a pas encore de **demi-frère**).

Remarque : *Belle-mère* et *beau-père* ont deux sens différents. (Voir chapitre 3.)

ENQUÊTE
sur la vie de **couple**

– Vous vivez seul ou **en couple** ?
– En couple.
– Vous vous entendez bien ?
– Mon amie me fait très souvent des **scènes de ménage**.
– Pourquoi ?
– Elle est très jalouse. Nous **nous séparons** régulièrement. En général, un mois après la **séparation**, nous **nous réconcilions**, et une semaine après la **réconciliation**, les problèmes arrivent à nouveau. Mon amie dit que c'est ça l'amour.

CHARLES

Sandrine

– Êtes-vous mariée ou célibataire ?
– Je suis **divorcée**.
– Qui **a demandé le divorce** : vous ou votre conjoint ?
– C'est moi.
– Pourquoi avez-vous demandé le divorce ?
– Parce qu'on **se disputait** sans cesse.
– Avez-vous des enfants ?
– Oui, deux.
– Qui a la **garde des enfants** ?
– C'est moi. Mon **ex-mari prend** les enfants un week-end sur deux.
– Voulez-vous **vous remarier** un jour ?
– Pourquoi pas ?

EXERCICES

1 Éliminez l'intrus.

- on s'aime / on s'entend bien / on entend bien / on est amoureux
- la séparation / l'entente / la dispute / la rupture
- mon copain / mon mari / mon conjoint / mon époux
- séparé / divorcé / ex-mari / rencontré
- le ménage / la scène de ménage / la dispute / le conflit

2 À l'aide des indications suivantes, racontez la vie sentimentale de Gaspard, entre 1980 et 1995. Faites des phrases complètes.

- 1980 : Rencontre Gaspard-Margot, coup de foudre
 1982 : Vie en concubinage, passion
 1985 : Mariage à l'église
 1990 : Début des scènes de ménage
 1992 : Rencontre Gaspard-Solène, grande crise entre Gaspard et Margot
 1993 : Divorce Gaspard-Margot, relation amoureuse Gaspard-Solène
 1994 : Disputes entre Gaspard et Solène
 1995 : Départ de Solène, rupture, solitude de Gaspard

3 Choisissez pour chaque question les deux réponses possibles (cochez les bonnes cases).

- Est-ce que tu es d'accord pour divorcer ?
 - Si tu me laisses la garde des enfants, c'est d'accord.
 - Non, je refuse de divorcer.
 - Oui, d'accord, car on s'entend très bien.
- Est-ce que tu veux m'épouser ?
 - Oui, d'accord, je préfère vivre seule.
 - J'attendais cette question depuis si longtemps !
 - J'ai 21 ans, je suis trop jeune pour me marier.
- Est-ce que vous vous entendez bien ?
 - On ne s'entend pas du tout, on se dispute sans cesse, je crois qu'on va se séparer.
 - Oui, absolument, on se fait des scènes de ménage très régulièrement.
 - Depuis le coup de foudre de la rencontre, nous vivons une passion.

© Nathan 1997. Le photocopage non autorisé est un délit.

LES JOIES ET LES PEINES

Les émotions

rire → le rire	≠	pleurer → les larmes
éclater de rire	≠	fondre en larmes
rire aux éclats, mourir de rire	≠	pleurer à chaudes larmes
éprouver de la joie	≠	éprouver de la tristesse, avoir du chagrin
rêjouir (« Cela me réjouit ! »)	≠	attrister, chagriner (« Cela m'attriste beaucoup. »)
se réjouir, être gai	≠	être triste
être, se sentir heureux → le bonheur	≠	être, se sentir malheureux → le malheur

Remarque: Les larmes ne traduisent pas toujours la tristesse: on pleure parfois de joie, de rire → rire aux larmes.

Quelques expressions:

- avoir les larmes aux yeux = être à la limite de pleurer
- avoir le fou rire = rire à ne plus pouvoir s'arrêter
- c'est pour rire = ce n'est pas sérieux

Pour exprimer un sentiment

	de l'amitié	
	de la sympathie	
éprouver / avoir	de l'affection	pour quelqu'un
	de la tendresse	
	de l'amour	
	de la haine...	

J'ai une grande amitié pour lui, mais je n'éprouve aucun sentiment amoureux.

L'absence de sentiment = l'indifférence

→ n'éprouver aucun sentiment pour X = être indifférent à X.

La mort

Liliane a perdu son père = son père est mort (→ perdre quelqu'un).

Quand on perd un ami ou un parent proche, on est en deuil.

Un enfant qui a perdu ses parents est orphelin(e).

Une femme qui a perdu son mari est veuve. Un homme qui a perdu sa femme est veuf.

Les morts sont enterrés ou incinérés → un enterrement, une incinération.

L'enterrement se passe au cimetière.

Lors de l'enterrement, on dépose des gerbes, des couronnes de fleurs sur la tombe du mort.

Note culturelle: Le cimetière parisien du «Père-Lachaise» est un haut lieu touristique. Vous pouvez y trouver les tombes de Frédéric Chopin, Édith Piaf, Jim Morrison, Amedeo Modigliani...

EXERCICES

1 Complétez le tableau.

MASCULIN	FÉMININ
orphelin	
copain	
	veuve
	compagne
mari	

2 Quelle est la situation familiale de chaque personne ?

marié(e) - célibataire - divorcé(e) - veuf(ve)

1. Éric a été marié pendant sept ans avec une violoniste qui l'a quitté pour se remarier avec son chef d'orchestre. Maintenant, Éric est _____.
2. Claire vit depuis longtemps avec Michel, mais elle refuse de se marier. Elle est _____.
3. Julien rentre tout juste d'Amérique du Sud où il était en voyage de noces. Julien est _____.
4. Jean s'est marié très jeune avec Marie. Ils ont d'abord eu Fabrice, puis Marie est morte à la naissance de leur deuxième enfant. Jean est _____.
5. Laurent a un rêve: se marier et avoir beaucoup d'enfants. Mais le problème est qu'il ne trouve pas la femme de sa vie... Il est toujours _____.
6. Carole voulait épouser son patron, elle a épousé son jardinier... Maintenant, elle est _____.

3 Associez chaque phrase à un dessin.

1. Il fond en larmes.
2. Elle a le fou rire.
3. Il éprouve de la haine pour son patron.
4. Elle est complètement indifférente à son voisin.

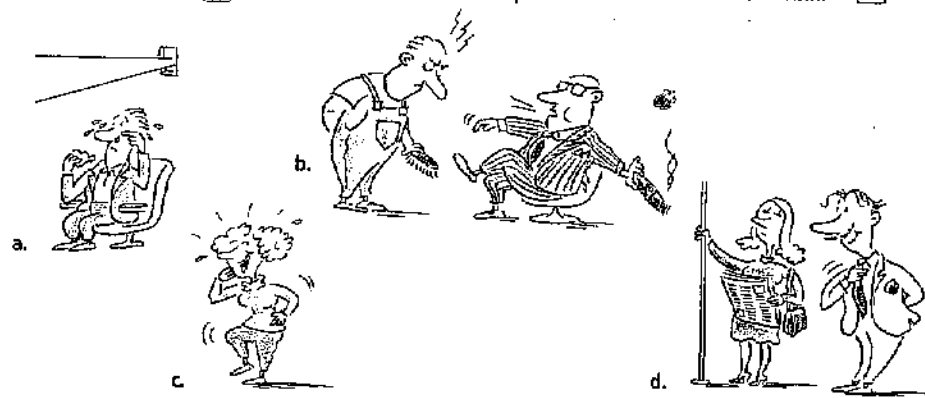

© Nathan 1997. La photocopie non autorisée est un délit.

LE TEMPS QUI PASSE

Il y a	60 secondes dans une minute	29/30 ou 30 jours dans un mois
	60 minutes dans une heure	52 semaines dans une année
	24 heures dans une journée	100 ans dans un siècle
	7 jours dans une semaine	1 000 ans dans un millénaire.

LES QUATRE SAISONS ET LES MOIS DE L'ANNÉE

- le printemps - l'été - l'automne - l'hiver
- janvier - février - mars - avril - mai - juin - juillet - août - septembre - octobre - novembre - décembre

LA SEMAINE

• Mon appartement se transforme en hôtel! Aujourd'hui, nous sommes le 10. Ève est arrivée **mercredi dernier**, le 2. Elle m'avait téléphoné **la veille** (le 1^{er}). Comme elle est repartie **hier soir** (le 9), elle ne verra pas Paul, qui sera chez moi **demain matin** (le 11). Gaëlle arrivera **la semaine prochaine, mardi prochain** (le 15). Les deux repartiront le **lendemain après-midi**, le 16. Dans **8 jours** (le 17), ma sœur, qui prend un cours le **jeudi** (tous les jeudis) viendra aussi, mais dans **15 jours** (le 24, qui est un jour férié), c'est moi qui ferai le pont: je ne travaillerai pas vendredi et je serai absent de jeudi à dimanche.

L	M	M	J	V	S	D
		1	2	3	4	5
	7	8	9	10	11	12
14	15	16	17	18	19	20
21	22	23	24	25	26	27
28	29	30				

LA DATE

- **Quelle est la date, aujourd'hui?**
- Vendredi 5 avril 1996.
- **Quel jour sommes-nous?**
- Nous sommes vendredi.
- **On est* quel jour, aujourd'hui?**
- On est* vendredi.
- **Nous sommes le combien?**
- Nous sommes le 5.
- **Le 1^{er} mai tombe quel jour, cette année?**
- Le 1^{er} mai tombe un jeudi.
- **C'est quand, ton anniversaire?**
- C'est en septembre.
- **Quand a lieu la fête de la musique?**
- En été, le 21 juin, le jour de l'été.
- **Le mariage de Luc, c'est le combien?**
- C'est le 13 octobre.

Remarques: Les Français disent «8 jours» et «15 jours» pour «une semaine» et «deux semaines». On dit «le premier août» (le 1^{er}), mais ensuite le deux, le trente et un (le 2, le 31).

EXERCICES

1 Complétez les phrases.

- Quel _____ sommes-nous?
- Nous sommes _____.
- Nous _____ le combien?
- Nous _____ le _____.
- Quelle est _____ aujourd'hui?
- _____.
- Noël _____ quel jour, cette année?
- Noël _____ un jeudi.

2 Devinez de quel jour on parle.

1. C'est au printemps. C'est un dimanche, mais le lendemain est aussi un jour férié. On offre des œufs en chocolat. C'est Ci cat Pâques.
2. C'est aussi au printemps. C'est un jour férié, donc on ne travaille pas. Et pourtant le nom de la fête est La fête du Travail. C'est le 1^{er} mai.
3. C'est en été, au milieu du mois.

Il y a partout de grandes fêtes, des bals et des feux d'artifice. C'est _____.

4. C'est en hiver. On s'offre beaucoup de cadeaux. Dans beaucoup de pays, le lendemain est férié, mais pas en France. C'est _____.
5. C'est aussi en hiver. La veille au soir, on dîne très tard, et quand minuit sonne, on se souhaite «bonne année». C'est _____.
6. C'est en automne. Ce n'est pas une fête religieuse, mais c'est un jour férié. C'est _____.
7. C'est en hiver. Ce n'est pas un jour férié, mais les enfants se déguisent et portent des masques. C'est _____.

1987 JANVIER	FÉVRIER	MARS	AVRIL	MAI	JUIN 1987
1 M. A. Far	1 S. E. Am	1 S. A. Adin	1 M. S. I. I. I. I.	1 J. P. B. I. I. I.	1 D. F. I. I. I.
2 D. S. G. E. I.	2 D. P. S. I. I. I.	2 S. C. I. I. I.	2 M. S. B. I. I. I.	2 V. S. G. I. I.	2 L. P. B. I. I. I.
3 V. S. G. E. I.	3 L. S. B. I. I.	3 S. G. I. I. I.	3 S. S. P. I. I. I.	3 S. S. P. I. I. I.	3 M. S. B. I. I. I.
4 S. S. O. I. I.	4 M. S. V. I. I. I.	4 M. S. C. I. I. I.	4 V. S. I. I. I.	4 D. S. S. I. I.	4 M. S. B. I. I. I.
5 D. S. I. I. I.	5 M. S. A. I. I. I.	5 M. S. C. I. I. I.	5 M. S. I. I. I.	5 M. S. I. I. I.	5 M. S. B. I. I. I.
6 S. S. M. I. I. I.	6 M. S. A. I. I. I.	6 M. S. C. I. I. I.	6 M. S. I. I. I.	6 M. S. I. I. I.	6 M. S. B. I. I. I.
7 S. S. R. I. I. I.	7 V. S. F. I. I. I.	7 V. S. F. I. I. I.	7 L. S. I. I. I. I. I.	7 M. S. G. I. I. I.	7 S. S. G. I. I. I.
8 S. S. L. I. I. I.	8 S. S. A. I. I. I.	8 S. S. J. I. I. I.	8 M. S. G. I. I. I.	8 J. S. I. I. I. I.	8 M. S. B. I. I. I.
9 S. S. P. I. I. I.	9 S. S. A. I. I. I.	9 S. S. J. I. I. I.	9 M. S. G. I. I. I.	9 M. S. I. I. I. I.	9 M. S. B. I. I. I.
10 V. S. E. I. I. I.	10 L. S. A. I. I. I.	10 L. S. A. I. I. I.	10 M. S. G. I. I. I.	10 M. S. I. I. I. I.	10 M. S. B. I. I. I.
11 S. S. P. I. I. I.	11 M. S. B. I. I. I.	11 M. S. B. I. I. I.	11 M. S. G. I. I. I.	11 D. S. I. I. I. I.	11 M. S. B. I. I. I.
12 D. S. I. I. I.	12 S. S. I. I. I.	12 S. S. I. I. I.	12 M. S. G. I. I. I.	12 M. S. I. I. I. I.	12 M. S. B. I. I. I.
13 L. S. I. I. I.	13 J. S. I. I. I.	13 J. S. I. I. I.	13 D. S. I. I. I.	13 L. S. I. I. I.	13 J. S. I. I. I.
14 M. S. I. I. I.	14 V. S. I. I. I.	14 V. S. I. I. I.	14 L. S. I. I. I. I.	14 M. S. I. I. I. I.	14 M. S. B. I. I. I.
15 V. S. I. I. I.	15 S. S. I. I. I.	15 S. S. I. I. I.	15 M. S. G. I. I. I.	15 M. S. I. I. I. I.	15 M. S. B. I. I. I.
16 J. S. I. I. I.	16 D. S. I. I. I.	16 D. S. I. I. I.	16 M. S. G. I. I. I.	16 M. S. I. I. I. I.	16 M. S. B. I. I. I.
17 S. S. I. I. I.	17 S. S. A. I. I. I.	17 L. S. P. I. I. I.	17 L. S. P. I. I. I.	17 S. S. I. I. I.	17 M. S. B. I. I. I.
18 S. S. P. I. I. I.	18 M. S. B. I. I. I.	18 M. S. B. I. I. I.	18 M. S. G. I. I. I.	18 M. S. I. I. I. I.	18 M. S. B. I. I. I.
19 D. S. I. I. I.	19 S. S. I. I. I.	19 S. S. I. I. I.	19 M. S. G. I. I. I.	19 M. S. I. I. I. I.	19 M. S. B. I. I. I.
20 J. S. I. I. I.	20 V. S. I. I. I.	20 V. S. I. I. I.	20 L. S. I. I. I. I.	20 M. S. I. I. I. I.	20 M. S. B. I. I. I.
21 M. S. I. I. I.	21 S. S. I. I. I.	21 S. S. I. I. I.	21 M. S. G. I. I. I.	21 M. S. I. I. I. I.	21 M. S. B. I. I. I.
22 V. S. I. I. I.	22 D. S. I. I. I.	22 D. S. I. I. I.	22 M. S. G. I. I. I.	22 M. S. I. I. I. I.	22 M. S. B. I. I. I.
23 L. S. I. I. I.	23 J. S. I. I. I.	23 J. S. I. I. I.	23 D. S. I. I. I.	23 L. S. I. I. I.	23 J. S. I. I. I.
24 M. S. I. I. I.	24 V. S. I. I. I.	24 V. S. I. I. I.	24 L. S. I. I. I. I.	24 M. S. I. I. I. I.	24 M. S. B. I. I. I.
25 V. S. I. I. I.	25 S. S. I. I. I.	25 S. S. I. I. I.	25 M. S. G. I. I. I.	25 M. S. I. I. I. I.	25 M. S. B. I. I. I.
26 J. S. I. I. I.	26 D. S. I. I. I.	26 D. S. I. I. I.	26 M. S. G. I. I. I.	26 M. S. I. I. I. I.	26 M. S. B. I. I. I.
27 S. S. I. I. I.	27 S. S. A. I. I. I.	27 L. S. P. I. I. I.	27 L. S. P. I. I. I.	27 S. S. I. I. I.	27 M. S. B. I. I. I.
28 S. S. P. I. I. I.	28 M. S. B. I. I. I.	28 M. S. B. I. I. I.	28 M. S. G. I. I. I.	28 M. S. I. I. I. I.	28 M. S. B. I. I. I.
29 D. S. I. I. I.	29 S. S. I. I. I.	29 S. S. I. I. I.	29 M. S. G. I. I. I.	29 M. S. I. I. I. I.	29 M. S. B. I. I. I.
30 J. S. I. I. I.	30 V. S. I. I. I.	30 V. S. I. I. I.	30 L. S. I. I. I. I.	30 M. S. I. I. I. I.	30 M. S. B. I. I. I.
31 M. S. I. I. I.	31 S. S. I. I. I.	31 S. S. I. I. I.	31 M. S. G. I. I. I.	31 M. S. I. I. I. I.	31 M. S. B. I. I. I.

1987 JUILLET	AOÛT	SEPTEMBRE	OCTOBRE	NOVEMBRE	DÉCEMBRE 1987
1 M. S. I. I. I.	1 V. S. I. I. I.	1 L. S. I. I. I.	1 M. S. I. I. I.	1 S. S. I. I. I.	1 L. P. I. I. I.
2 M. S. M. I. I. I.	2 S. S. I. I. I.	2 M. S. I. I. I.	2 V. S. I. I. I.	2 D. S. I. I. I.	2 M. S. I. I. I.
3 J. S. I. I. I.	3 D. S. I. I. I.	3 M. S. I. I. I.	3 V. S. I. I. I.	3 M. S. I. I. I.	3 V. S. I. I. I.
4 V. S. I. I. I.	4 M. S. I. I. I.	4 J. S. I. I. I.	4 S. S. I. I. I.	4 V. S. I. I. I.	4 M. S. I. I. I.
5 S. S. I. I. I.	5 M. S. I. I. I.	5 V. S. I. I. I.	5 D. S. I. I. I.	5 M. S. I. I. I.	5 V. S. I. I. I.
6 S. S. M. I. I. I.	6 M. S. I. I. I.	6 M. S. I. I. I.	6 L. S. I. I. I.	6 J. S. I. I. I.	6 M. S. I. I. I.
7 J. S. I. I. I.	7 V. S. I. I. I.	7 S. S. I. I. I.	7 M. S. I. I. I.	7 M. S. I. I. I.	7 L. S. I. I. I.
8 M. S. I. I. I.	8 S. S. I. I. I.	8 L. S. I. I. I.	8 M. S. I. I. I.	8 S. S. I. I. I.	8 M. S. I. I. I.
9 M. S. A. I. I. I.	9 V. S. I. I. I.	9 M. S. I. I. I.	9 V. S. I. I. I.	9 D. S. I. I. I.	9 M. S. I. I. I.
10 J. S. I. I. I.	10 S. S. I. I. I.	10 J. S. I. I. I.	10 S. S. I. I. I.	10 L. S. I. I. I.	10 M. S. I. I. I.
11 V. S. I. I. I.	11 D. S. I. I. I.	11 M. S. I. I. I.	11 V. S. I. I. I.	11 M. S. I. I. I.	11 V. S. I. I. I.
12 S. S. I. I. I.	12 M. S. I. I. I.	12 J. S. I. I. I.	12 S. S. I. I. I.	12 V. S. I. I. I.	12 M. S. I. I. I.
13 S. S. M. I. I. I.	13 M. S. I. I. I.	13 V. S. I. I. I.	13 D. S. I. I. I.	13 M. S. I. I. I.	13 V. S. I. I. I.
14 S. S. P. I. I. I.	14 S. S. A. I. I. I.	14 M. S. I. I. I.	14 L. S. I. I. I.	14 M. S. I. I. I.	14 M. S. I. I. I.
15 L. S. I. I. I.	15 V. S. I. I. I.	15 S. S. I. I. I.	15 M. S. I. I. I.	15 S. S. I. I. I.	15 M. S. I. I. I.
16 M. S. I. I. I.	16 D. S. I. I. I.	16 M. S. I. I. I.	16 V. S. I. I. I.	16 D. S. I. I. I.	16 M. S. I. I. I.
17 V. S. I. I. I.	17 S. S. I. I. I.	17 L. S. I. I. I.	17 M. S. I. I. I.	17 S. S. I. I. I.	17 M. S. I. I. I.
18 S. S. I. I. I.	18 M. S. I. I. I.	18 M. S. I. I. I.	18 M. S. G. I. I. I.	18 M. S. I. I. I. I.	18 M. S. I. I. I.
19 D. S. I. I. I.	19 S. S. I. I. I.	19 S. S. I. I. I.	19 M. S. G. I. I. I.	19 M. S. I. I. I. I.	19 M. S. I. I. I.
20 J. S. I. I. I.	20 V. S. I. I. I.	20 V. S. I. I. I.	20 L. S. I. I. I. I.	20 M. S. I. I. I. I.	20 M. S. I. I. I.
21 M. S. I. I. I.	21 S. S. I. I. I.	21 S. S. I. I. I.	21 M. S. G. I. I. I.	21 M. S. I. I. I. I.	21 M. S. I. I. I.
22 V. S. I. I. I.	22 D. S. I. I. I.	22 D. S. I. I. I.	22 M. S. G. I. I. I.	22 M. S. I. I. I. I.	22 M. S. I. I. I.
23 L. S. I. I. I.	23 J. S. I. I. I.	23 J. S. I. I. I.	23 D. S. I. I. I.	23 L. S. I. I. I.	23 J. S. I. I. I.
24 M. S. I. I. I.	24 V. S. I. I. I.	24 V. S. I. I. I.	24 L. S. I. I. I. I.	24 M. S. I. I. I. I.	24 M. S. I. I. I.
25 V. S. I. I. I.	25 S. S. I. I. I.	25 S. S. I. I. I.	25 M. S. G. I. I. I.	25 M. S. I. I. I. I.	25 M. S. I. I. I.
26 J. S. I. I. I.	26 D. S. I. I. I.	26 D. S. I. I. I.	26 M. S. G. I. I. I.	26 M. S. I. I. I. I.	26 M. S. I. I. I.
27 S. S. I. I. I.	27 S. S. A. I. I. I.	27 L. S. P. I. I. I.	27 L. S. P. I. I. I.	27 S. S. I. I. I.	27 M. S. I. I. I.
28 S. S. P. I. I. I.	28 M. S. B. I. I. I.	28 M. S. B. I. I. I.	28 M. S. G. I. I. I.	28 M. S. I. I. I. I.	28 M. S. I. I. I.
29 D. S. I. I. I.	29 S. S. I. I. I.	29 S. S. I. I. I.	29 M. S. G. I. I. I.	29 M. S. I. I. I. I.	29 M. S. I. I. I.
30 J. S. I. I. I.	30 V. S. I. I. I.	30 V. S. I. I. I.	30 L. S. I. I. I. I.	30 M. S. I. I. I. I.	30 M. S. I. I. I.
31 M. S. I. I. I.	31 S. S. I. I. I.	31 S. S. I. I. I.	31 M. S. G. I. I. I.	31 M. S. I. I. I. I.	31 M. S. I. I. I.

LA JOURNÉE

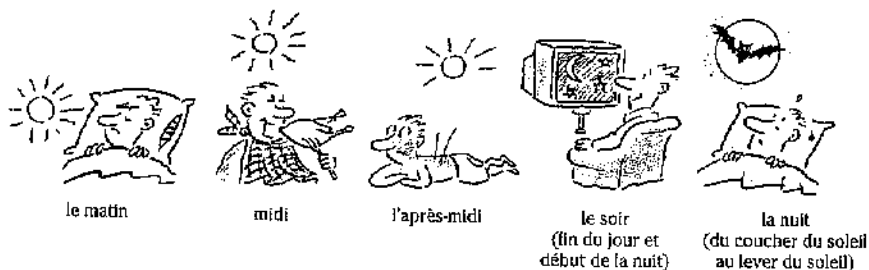

• Élodie et Basile ont des vies très différentes, « c'est le jour et la nuit ! »

• Basile est acteur. Il joue tous les soirs, mais quelquefois il ne travaille pas trois jours de suite. Deux fois par jour, il prend le métro pour aller au théâtre. Le matin, il se lève tard ; il passe la matinée au lit (il fait « la grosse matinée »), mais le soir il se couche tard. Il aime son travail et un jour, peut-être, il sera un acteur célèbre...

• Élodie est infirmière. Elle travaille de jour ou de nuit, ça dépend des semaines. Du jour au lendemain (= soudainement), elle peut changer d'horaire. Quand elle travaille de jour, elle fait la journée continue : elle part de chez elle en début de matinée et revient tôt l'après-midi. Mais souvent elle va à l'hôpital en fin de journée, elle y passe la nuit.

• Ce soir, Élodie et Basile organisent une soirée chez eux avec des amis. C'est assez rare, parce que les deux travaillent du matin au soir, et même jour et nuit ! Ils passeront certainement une excellente soirée. Pas comme la dernière fois, où ils s'étaient disputés toute la soirée... Ils avaient passé une très mauvaise soirée !

Remarques :

- Certains mots ont deux formes. Observez dans le texte ci-dessus l'utilisation de l'une ou l'autre : le matin / la matinée - le jour / la journée - le soir / la soirée
- J'ai passé la soirée chez des amis (j'y ai dîné). ≠ J'ai passé la nuit chez des amis (j'y ai dormi).
- "midi" signifie à la fois "12 heures", "le milieu de la journée" et "l'heure du déjeuner". Avec une majuscule, "le Midi" désigne le sud de la France ("il a l'accent du Midi"). À midi, j'ai vu Annie, qui vient du Midi.

La lumière du jour

- Il fait jour / il fait grand jour. ≠ Il fait nuit / il fait nuit noire.
- Le jour se lève. ≠ La nuit tombe.
- Puis le soleil se lève. ≠ Le soleil se couche.
- Il y a un beau lever de soleil. ≠ Le coucher de soleil est splendide.

EXERCICES

1 Entourez la bonne réponse.

- Je suis allé au cinéma. J'ai passé une excellente soir soirée matinée.
- Depuis que j'ai changé de travail, c'est le matin soir jour et la nuit !
- Nous avons rendez-vous à 9 heures, en début de matin matinée après-midi.
- Ce soir Cette nuit Ce matin, nous sommes invités à dîner.
- En été, il fait sombre noir nuit à 22 h 30.
- En hiver, il fait jour clair blanc tard le matin.
- La nuit tombe se couche part vite en hiver.

2 Décrivez l'emploi du temps de Stéphane Bobillot, en utilisant seulement le vocabulaire de la page ci-contre.

	LUNDI	MARDI	MERCREDI	JEUDI	VENDREDI	SAMEDI	DIMANCHE
8.00							
9.00	réunion		bureau			Tennis	Forêt de Fontainebleau?
10.00							
11.00							
12.00							
13.00							
14.00	voix pour Hambourg	Hambourg		Séminaire			
15.00							
16.00							
17.00			coiffure				Raphaël doit passer
18.00							
19.00			Collette (anniversaire)			Dîner chez les Leval	
20.00							

Lundi matin, il a une réunion et en début d'après-midi, il part _____

L'HEURE

■ Dire l'heure

registre quotidien : 12 heures	registre officiel, administratif : 24 heures	
midi	douze heures	12 h 00
midi cinq	douze heures cinq	12 h 05
midi dix	douze heures dix	12 h 10
midi et quart	douze heures quinze	12 h 15
midi vingt	douze heures vingt	12 h 20
midi vingt-cinq	douze heures vingt-cinq	12 h 25
midi et demie	douze heures trente	12 h 30
une heure moins vingt-cinq	douze heures trente-cinq	12 h 35
une heure moins vingt	douze heures quarante	12 h 40
une heure moins le quart	douze heures quarante-cinq	12 h 45
une heure moins dix	douze heures cinquante	12 h 50
une heure moins cinq	douze heures cinquante-cinq	12 h 55
une heure	treize heures	13 h 00
minuit	zéro heure	0 h 00

- Quelle heure est-il ?
- Il est 9 heures 20 (neuf heures vingt précises).
- Quelle heure il est ?*
- Il est moins dix.*
- Tu peux me dire l'heure, s'il te plaît ?
- Oui, il est presque midi.
- Vous avez l'heure, s'il vous plaît ?
- Oui, il est six heures moins cinq.
- À quelle heure est ton train ?
- À la demie*, à la demie pile* (précise).
- À quelle heure tu vas voir Jean ?
- À 8 heures.
- Du matin ou du soir ?
- Du soir, bien sûr!
- C'est ouvert de quelle heure à quelle heure ?
- De 8 h à 12 h et de 14 h à 18 h.

■ La durée

un quart d'heure = 15 minutes
une demi-heure = 30 minutes
trois quarts d'heure = 45 minutes

Je suis resté trois quarts d'heure chez le dentiste! (plus courant que « 45 minutes »)

La gare est ouverte 7 jours sur 7.
Ce bistrot est ouvert 24 heures sur 24.

EXERCICES

1 Complétez.

1. • Quelle _____ est-il ?
- Il est _____.
2. • Vous _____ l'heure, s'il vous plaît ?
- Oui, il est _____.
3. • _____ est-ce que tu as rendez-vous avec René ?
- J'ai rendez-vous _____ cinq heures et demie.
4. • Tu peux me _____ l'heure, s'il te plaît ?
- Oui, il _____ minuit.
5. • À _____ heure est-ce que tu pars ?
- À la _____.

2 Les phrases suivantes sont-elles correctes ? Corrigez-les si nécessaire.

1. Il est midi, je vais déjeuner. _____
2. Il est quatorze heures, c'est le début de la matinée. _____
3. Il est minuit, elle va se coucher. _____
4. C'est ouvert tous les jours, sept jours sur sept. _____
5. Elle a attendu deux quarts d'heure. _____
6. Il est six heures pile, il est 18 heures. _____
7. Il n'a pas l'heure : il est zéro heure. _____

3 À vous !

- Quelle heure est-il ?

- À quelle heure est-ce que vous avez un cours de français ?

- Dans votre pays, les magasins sont ouverts de quelle heure à quelle heure, en général ?

- À quelle heure est-ce que vous vous levez, le matin ?

- À quelle heure est-ce que vous vous êtes couché, hier soir ?

POUR ALLER PLUS LOIN

- **Mettre** du temps à faire quelque chose (le temps nécessaire dans une situation personnelle).
- **Ça prend** du temps / **il faut** du temps (le temps habituellement nécessaire).
Il faut combien de temps pour aller de Paris à Versailles?
- Normalement, il faut (ça prend) seulement une demi-heure. Hier soir, nous avons mis deux heures!

- **Passer** du temps à faire quelque chose:
J'ai passé un quart d'heure à bavarder avec ma voisine. Elle a passé trois ans au Mexique.
Vous avez passé un bon week-end? Ils ont passé de bonnes vacances? J'ai passé une soirée merveilleuse.
Connaissez-vous l'expression: «Le temps passe vite»?

- **Perdre** du temps ≠ **gagner** du temps
Il avait pris sa voiture pour gagner du temps, mais il a eu un petit accident et finalement, il a perdu deux heures. (Il a perdu son temps, c'était du temps perdu.)

- **Prendre son temps** ≠ **se dépêcher**
Le dimanche, je prends mon temps pour me préparer, je ne me dépêche pas.

- **Avoir le temps** ≠ **être pressé**
Excuse-moi, je n'ai pas le temps de déjeuner avec toi aujourd'hui, je suis pressé.

- **Arriver / être / partir... en avance, en retard, à l'heure**
Le rendez-vous est à 9 heures: à 9 h 30, je suis en retard.
à 8 h 45, je suis en avance.
à 9 h, je suis à l'heure (je suis ponctuel).

- **Avancer** ≠ **retarder**
Il est dix heures. La pendule marque 10 h 10, elle avance. Elle marque 9 h 50, elle retarde.

- **Tôt** = **de bonne heure** ≠ **tard**
Je me suis levé tôt / de bonne heure ce matin (à 6 h 30); je vais me coucher tôt ce soir (à 21 h).
Il s'est levé tard (à 11 h), il s'est couché tard (à une heure du matin).

- **À temps**
Il est arrivé juste à temps pour attraper le train.

EXERCICES

1 Entourez la bonne réponse.

1. Nous avons mis pris trois heures pour arriver à la mer.
2. Il a pris passé la journée à son bureau.
3. J'ai passé la matinée à faire faisant le ménage.
4. Ils se sont levés à l'heure de bonne heure, à 6 heures du matin.
5. Tu as passé eu un bon week-end?
6. Le temps va passe vite!
7. La pendule avance est en avance.
8. Je suis tard en retard.
9. Elle est ponctuelle, elle est toujours à l'heure à temps.
10. Nous sommes en avance, nous avons prenons le temps.

2 Dites le contraire.

1. Elle a *gagné* du temps. _____
2. Ils sont arrivés *en avance*. _____
3. Je suis parti *tard*. _____
4. Il est *pressé*. _____
5. Elle se *dépêche*. _____
6. La pendule *retarde*. _____

3 À vous!

- Est-ce que vous êtes souvent en retard?

- Combien de temps avez-vous mis pour faire les exercices précédents?

- Est-ce que vous vous levez de bonne heure, le matin?

- Combien de temps est-ce qu'il faut pour aller de chez vous à la poste la plus proche?

- Est-ce que vous avez le temps de lire, aujourd'hui?

LE TEMPS QU'IL FAIT

LES FORMULES ESSENTIELLES

- Au présent: « **Quel temps fait-il ?** »
Au passé: « **Quel temps a-t-il fait ?** » ou « **Vous avez eu beau temps ?** »
- **Il fait** + adjectif (il a fait / il fera / il va faire, etc.).
Il fait (très) beau. ≠ Il ne fait pas (très) beau.
- **Il fait** + nom et adjectif.
Il fait une belle journée.
- **Il fait** - température.
Il fait 32° / il fait - 5° / il fait 35° à l'ombre.
- **Il y a** + nom (il y avait / il y a eu / il y aura, etc.).
Il y a du vent. ≠ Il n'y a pas de vent.

DÉCRIRE LE TEMPS QU'IL FAIT

le temps est agréable	≠	le temps est désagréable
il fait beau	≠	il fait mauvais
il fait (du) soleil	≠	il fait gris
le temps est clair:	≠	la journée est pluvieuse / orageuse
il fait un soleil radieux		
il fait un temps splendide / un temps magnifique	≠	il fait un temps affreux / un temps épouvantable
il fait bon / doux	≠	il fait lourd / humide / orageux
il fait (très) chaud	≠	il fait (très) froid
il fait frais	≠	il fait une chaleur insupportable / une chaleur torride: « Quelle canicule! » il fait -10°: « il fait un froid de canard* »
le temps est au beau fixe	≠	le temps est changeant / incertain
le temps s'améliore	≠	le temps se dégrade

EXERCICES

1 Complétez les phrases suivantes (attention au temps des verbes).

- Vous _____ beau temps, pendant vos vacances ?
- Oui, il _____ un temps superbe.
- Quel _____ fera-t-il demain ?
- La météo annonce qu'il _____ très froid.
- Est-ce qu' _____ du vent ?
- Non, _____ de vent. Il _____ très bon dehors.
- Il _____ beau, la semaine dernière ?
- Oh non, il _____ un temps _____.
- Il _____ chaud dehors ?
- Oui, il _____ une chaleur épouvantable. Il _____ presque 40° à l'ombre !
- Est-ce qu'il _____ soleil ?
- Non, il _____ gris et lourd.

2 Éliminez l'intrus.

- | | |
|--------------------------------|---------------------------------------|
| 1. bon / doux / lourd | 4. pluvieux / frais / froid |
| 2. chaleur / vent / canicule | 5. radieux / épouvantable / splendide |
| 3. lourd / orageux / changeant | 6. clair / chaud / torride |

3 Quel temps fait-il aujourd'hui ? Plusieurs expressions sont possibles.

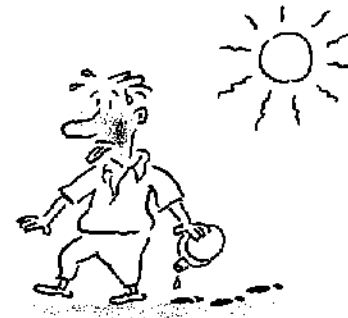

a.



b.

L'ÉTAT DU CIEL

Il y a de la **brume** / ≠ il y a une **éclaircie**, on voit le soleil du **brouillard** / un **brouillard épais**. à travers les nuages.

Le ciel est **gris** / **couvert** / nuageux / **noir**. ≠ Le ciel se **dégage**, est **dégagé**. « Ça se **dégage**. »

LA PLUIE, LE VENT, LA TEMPÊTE

• Il **pleut fort** / à **torrents** / à **verse** = il y a une **pluie battante** ≠ il n'a pas plu depuis longtemps.

Il y a des **averses** (il pleut de temps en temps dans la même journée).

Il **tombe** une petite pluie fine: la **bruine**.

Il y a eu trop de pluie, il y a des **inondations**. ≠ Il n'y a pas eu une **goutte de pluie**.

Le **fleuve déborde**, la route est **inondée** / **coupée**. ≠ Le **temps est sec**, la **sécheresse** est **dramatique**.

• Le **vent souffle** à 80 km/heure.

Il y a une **tornade**, un **ouragan** – une **tornade a ravagé** (= gravement endommagé) la région.

Le **météo** annonce une forte **tempête** sur la Manche.

• Un **orage a éclaté**: on entend les **coups de tonnerre**, on voit les **éclairs** et les arbres sont parfois touchés par la **foudre**.

Il **grêle** (il y a un orage de grêle): de petits morceaux de glace tombent du ciel. Il y a un **bel arc-en-ciel**.

LA NEIGE ET LA GLACE

Il **neige** / il y a des **congères** au bord des routes. Le **chasse-neige** va passer pour **dégager** la route.

Il fait **-10°**, il **gèle**: attention, il y a du **verglas** sur les routes.

Il **fait froid** ce matin, il y a du **givre** sur les vitres de la voiture.

LE CLIMAT

un climat **sec** ≠ **humide**

un climat **tempéré** ≠ **tropical**

un climat **doux** ≠ **rude**

EXERCICES

1 Trouvez dans la grille ci-dessous 16 mots en rapport avec le temps qu'il fait (horizontalement, verticalement ou en biais).

P	E	W	B	Z	B	E	M	B	L	O	T	T	B
M	T	M	N	M	R	N	P	I	T	K	M	G	M
I	O	M	M	V	H	H	E	N	G	M	O	R	H
H	N	G	I	E	A	L	E	I	M	L	R	I	M
K	N	G	L	M	O	V	E	R	G	L	A	S	U
U	E	E	S	S	P	Y	E	C	W	E	G	C	P
B	R	O	U	I	L	L	A	R	D	N	E	L	E
G	R	U	Q	Q	U	H	Z	O	S	M	J	C	N
F	E	C	L	A	I	R	C	I	E	E	X	N	M
C	Q	A	M	Z	E	G	K	H	C	H	A	U	D

2 Entourez la bonne réponse.

- Attention, il y a du **glace** / **verglas** / **glaçon** sur les routes.
- Quand il y a simultanément du soleil et de la pluie, on voit un **arc** / **arc-en-ciel** / **arc de triomphe**.
- En hiver, il y a souvent du **bruit** / **brouillard** / **brume**.
- Pendant un orage, on entend le tonnerre et on voit des **lumières** / **éclairages** / **éclairs**.
- Certains climats sont chauds et **humides** / **mouillés** / **aquatiques**.
- Demain, alternance de soleil et de **douches** / **bains** / **averses**.
- L'arbre a été touché par **le coup de tonnerre** / **le coup de foudre** / **la foudre**.

3 À vous ! Parlez de votre pays.

- Quel temps fait-il aujourd'hui ?

- Quelle est la température aujourd'hui ?

- Quel est le climat de votre pays ?

- Est-ce qu'il y a beaucoup de vent en général ?

- Est-ce qu'il y a de la neige à Noël ?

© Nathan 1997. La photocopie non autorisée est un délit.

L'UNIVERS

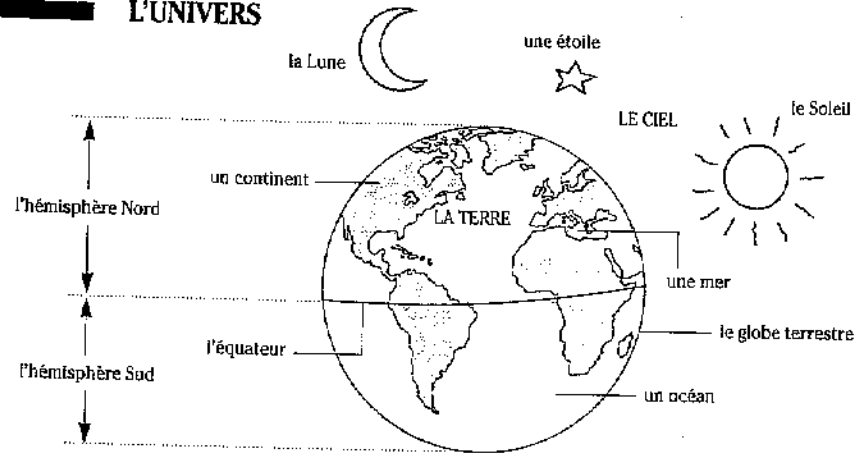

- La Terre, Mars... sont des **planètes** du système solaire. La Terre tourne sur elle-même et **autour du Soleil**.
- La nuit, les étoiles **brillent** dans le ciel : le ciel est étoilé.

■ Restons sur Terre...

Notre planète est composée d'eau – les **océans** et les **mers** –, et de **terre** (sans majuscule!) – les **continents** et les **îles**.

Les 4 points cardinaux :

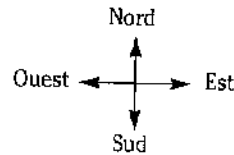

Le soleil se lève à l'est
et se couche à l'ouest.

L'Amérique du Nord /
l'Amérique du Sud.

Remarque : Le mot terre a plusieurs sens :

- Avec une majuscule, il désigne la planète (la Terre s'oppose à Mars).
- Sans majuscule, la terre peut désigner tout ce qui, sur notre planète, n'est pas la mer (un **tremblement de terre** : lorsqu'une étendue de terre bouge).
- La terre peut aussi désigner l'élément dans lequel poussent les plantes (une terre riche).
- À terre ou par terre : sur le sol.

• **Trois expressions à connaître :**

- Avoir les **pieds sur terre** = être réaliste.
- Ce n'est pas la mer à boire = ce n'est pas très difficile.
- Être dans la lune = être distrait.

1 Devinettes.

1. C'est dans le ciel, ça brille le jour, ça chauffe. C'est _____.
2. C'est très grand, c'est sur la Terre, c'est solide, c'est entouré d'eau. C'est _____.
3. C'est blanc, ça se voit la nuit, parfois c'est rond mais pas toujours, parfois ça disparaît. C'est _____.
4. C'est dans le ciel, ça brille la nuit, il y en a beaucoup. Ce sont _____.
5. C'est liquide, c'est sur la Terre, c'est grand, c'est bleu ou vert, c'est chaud ou froid. C'est _____ ou _____.
6. C'est une planète, ça tourne autour du soleil. C'est _____.
7. C'est plus petit qu'un continent, c'est entouré d'eau. C'est _____.
8. On y trouve les étoiles, la Lune, le Soleil, les avions, les nuages. C'est bleu, blanc ou gris. C'est _____.

2 Entourez la bonne réponse.

- Exemple : La Corse est une île un continent. vers le Soleil.
- une planète. autour du
- au sud. ensoleillé.
1. Le soleil se lève à l'est. à l'ouest. luné.
 2. Les étoiles **tourment** dans le ciel. se couchent au nord.
 3. La Terre tourne sur le Soleil. une planète. autour du
 4. Le ciel est étoilé. ensoleillé.
 5. Paris est au sud de Cannes. au nord à l'est.

3 Vrai ou faux ?

1. La France se situe dans l'hémisphère Sud.
2. L'équateur sépare la Terre en deux parties.
3. L'équateur passe par Paris.
4. Le contraire de *avoir les pieds sur terre* : ne pas être dans la réalité.
5. Le contraire de *être dans la lune* : faire attention à ce qu'on fait.
6. Le contraire de *ce n'est pas la mer à boire* : il faut boire de l'eau de mer.
7. Pierre s'est trompé de gare, il a manqué son train : il était dans la lune.
8. Bruno a quitté son travail, est parti en vacances et a dépensé tout son argent : il a les pieds sur terre.

VRAI FAUX

<input type="checkbox"/>	<input type="checkbox"/>
<input type="checkbox"/>	<input type="checkbox"/>
<input type="checkbox"/>	<input type="checkbox"/>
<input type="checkbox"/>	<input type="checkbox"/>
<input type="checkbox"/>	<input type="checkbox"/>
<input type="checkbox"/>	<input type="checkbox"/>
<input type="checkbox"/>	<input type="checkbox"/>
<input type="checkbox"/>	<input type="checkbox"/>

L'EAU

■ La mer

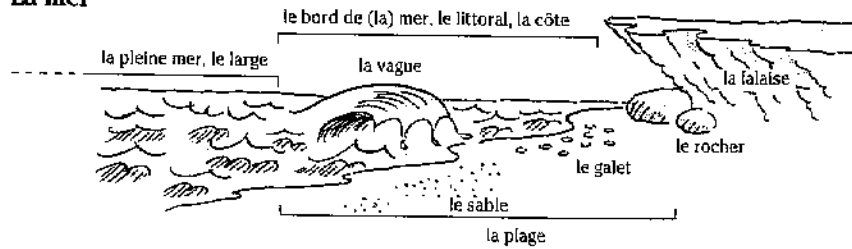

Lorsque la mer est très calme, on dit : **une mer d'huile**.
Lorsqu'elle est agitée, il y a de grosses vagues.

Au bord de l'Atlantique, les **marées** sont importantes :
À **marée haute**, la plage occupe un espace très réduit.
À **marée basse**, la plage est très étendue.

La mer **monte** progressivement pour devenir haute (la marée est **montante**),
puis **descend** progressivement pour devenir basse (la marée est **descendante**).

Le **port** est un lieu au bord de la mer, aménagé pour les bateaux.
Le bateau **arrive** au port / le bateau **quitte** le port.

Le port est aussi la ville qui possède ce lieu : *Calais est un port / Le port de Calais...*

L'eau salée ou l'eau de mer ≠ l'eau douce (rivières, fleuves et lacs).

■ Les cours d'eau

Du plus petit au plus large : le **ruisseau**, la **rivière**, le **fleuve**.

La rivière **se jette dans** le fleuve, le fleuve se jette dans la mer et forme **un estuaire**.

La rivière ou le fleuve **prend sa source** à X.

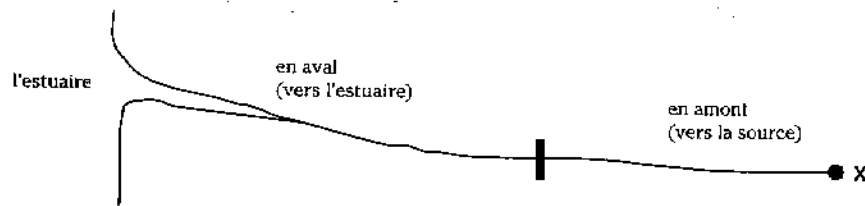

Se promener **au bord de**, **le long de**, **sur les rives de** la Loire = **suivre**, **longer** la Loire.
La **vallée** est la région traversée, arrosée par un fleuve ou une rivière : la vallée du Rhône.
Le mouvement de l'eau s'appelle le **courant** : un bateau **suit** le courant ou au contraire **remonte** le courant.

EXERCICES

1 Complétez le tableau suivant à l'aide de croix (parfois, plusieurs réponses sont possibles).

	MER	RIVIÈRE	LAC
pêche	X	X	X
eau douce			
poisson			
courant			
vagues			
marée			
port			
source			
baignade			
eau salée			
bateau			
vallée			

2 Observez le schéma puis complétez les phrases à l'aide des expressions ou mots suivants :
traverse - remonter - suivre - prend sa source - arrose - en aval - se jette - estuaire.



1. La Seine _____ sur le plateau de Langres, la Marne aussi.
2. La Marne _____ dans la Seine, près de Paris.
3. La Seine _____ Paris et Rouen.
4. L'_____ de la Seine est entre Le Havre et Deauville.
5. Pour aller de Paris à Rouen, il faut _____ la Seine.
6. La Seine _____ le Bassin parisien.
7. Vous êtes à Paris et vous voulez aller dans la région de Langres en bateau : vous devez _____ le courant.
8. Rouen se situe _____ de Paris.

LA MONTAGNE

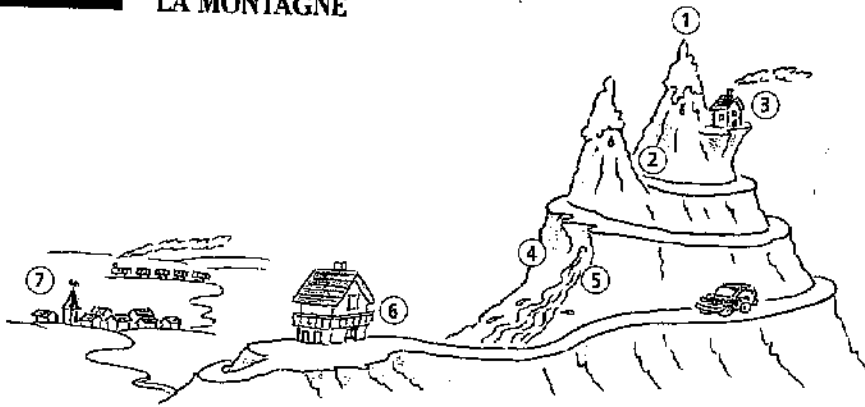

Le **sommet** (1) de cette montagne est à 2000 mètres d'**altitude**. Pour y arriver, vous montez jusqu'**au col** (2) en voiture et vous terminez à pied. En hiver, le col est parfois fermé à cause de la neige. S'il est trop tard pour redescendre, vous pouvez dormir au **refuge** (3). Le lendemain, vous redescendez **la pente** (4) en longeant le **torrent** (5), et vous rentrez au **chalet** (6). S'il y a un **risque d'avalanche** (une grosse quantité de neige qui descend très vite le long de la pente), faites votre randonnée un autre jour : c'est très dangereux. Quand les vacances sont terminées, vous reprenez le train dans la **vallée** (7).

LA CAMPAGNE

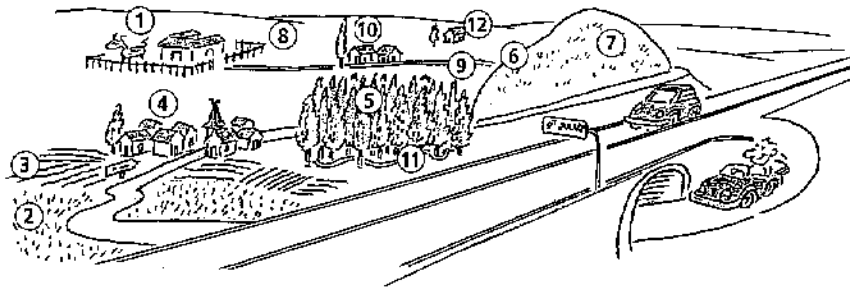

Pour arriver à la **ferme** (1) de mon oncle, je sors de l'autoroute, je prends une petite route à travers la **prairie** (les prés) (2) et les **champs** (3) en direction de St-Julien. Je traverse le **village** (4), je prends à droite en sortant, je traverse une petite **forêt** (5), je monte sur le **flanc** (6) de la **colline** (7), puis je redescends de l'autre côté, dans la **plaine** (8). Là, la route devient un **chemin** (9). Je suis le chemin et j'arrive au **hameau** (10). Le voisin de mon oncle est venu **s'installer** (**vivre**) à la **campagne** car il aime la **nature**, le calme, les **sentiers** (11) de forêt. Moi aussi, je rêve d'acheter un jour une **maison de campagne** (12)...

EXERCICES

1 Trouvez les réponses aux questions.

- | | |
|--|--|
| 1. Pourquoi est-ce que Christine aime la montagne ? | a. Parce qu'elle aime se baigner dans les vagues. |
| 2. Pourquoi est-ce que Jean-Paul préfère passer ses vacances à la campagne ? | b. Parce qu'il préfère l'eau douce, sans courant. |
| 3. Pourquoi est-ce que Julie aime la mer ? | c. Parce qu'elle aime se baigner dans les torrents, se promener en altitude, faire du ski. |
| 4. Pourquoi est-ce que Léo préfère louer une maison au bord d'un lac ? | d. Parce qu'elle aime l'altitude et les maisons de bois. |
| 5. Pourquoi est-ce que Jeanne a acheté un chalet ? | e. Parce qu'il aime jardiner. |

1. ___ 2. ___ 3. ___ 4. ___ 5. ___

2 « De Grenoble à New York » : remettez les phrases dans l'ordre des dessins.

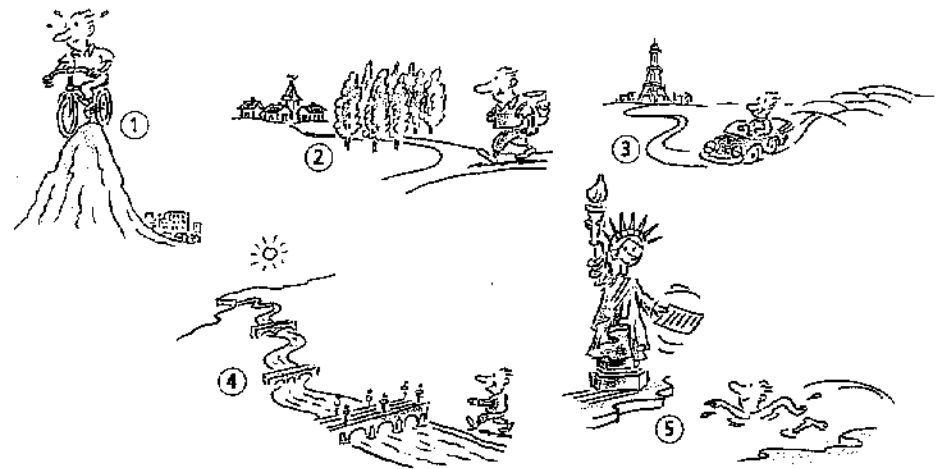

- a. Dans la vallée, laissez le vélo et marchez. Prenez le chemin à droite à travers la forêt et vous arriverez au village.
- b. À Deauville, vous traverserez l'océan Atlantique à la nage et vous arriverez à New York. (À New York, on vous donnera les indications pour rentrer à Grenoble : ce n'est pas la mer à boire !)
- c. Là, on vous donnera une voiture : vous passerez sept collines, traverserez la plaine et arriverez à Paris.
- d. De Grenoble, montez au sommet de la montagne à vélo, puis descendez de l'autre côté.
- e. À Paris, vous longerez la Seine jusqu'à Deauville et vous passerez deux heures à la plage, sous le soleil.

© Vermorel 2004. Le photocopier non autorisé est un délit.

LES VÉGÉTAUX

LA FORÊT

- un arbre (1)
- une feuille (2)
- une branche (3)
- le tronc (4)
- une racine (5)
- un champignon (6)

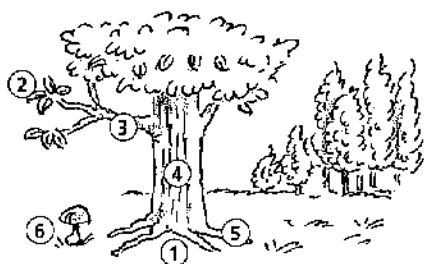

On cueille, on ramasse des champignons, on va aux champignons.

LE JARDIN

- le parterre de fleurs (1)
- la plate-bande (2)
- la jardinière (3)
- le pot (4)
- un arbuste (5)
- la pelouse = le gazon (6)

- Quelques fleurs:
- la marguerite (7)
 - le géranium (8)
 - le muguet (9)
 - la tulipe (10)

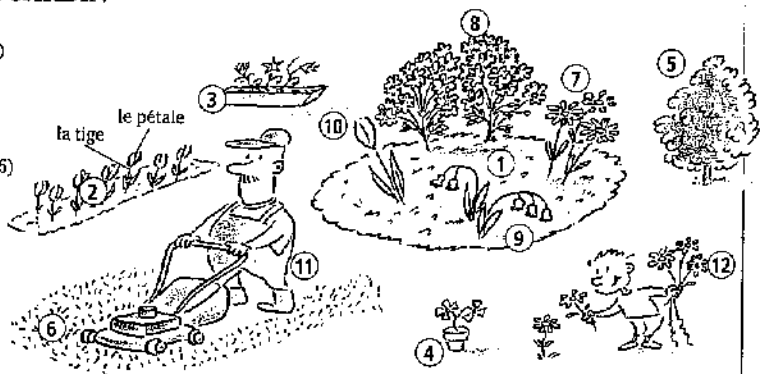

Le jardinier (11) tond la pelouse (→ tondre).
L'enfant cueille des fleurs et fait un bouquet (12).



le jardinier plante un rosier et l'arrose



le rosier pousse et fleurit



la rose sent parfois très bon



elle se fane

• Traditions et symboles :

La rose : symbole de l'amour et du Parti socialiste français.

Le muguet : on l'offre le premier mai.

Le chrysanthème : la fleur « des morts » (on en met sur les tombes à la Toussaint).

L'arbre de Noël = le sapin de Noël.

- 1 Les arbres et les fleurs. Complétez les phrases à l'aide des mots suivants :
des racines – un tronc – des pétales – des branches – des feuilles – une tige

- La fleur et l'arbre ont _____ et _____.
- La fleur a _____ et _____ (l'arbre n'en a pas).
- L'arbre a _____ et _____ (la fleur n'en a pas).

- 2 Mettez dans l'ordre les phrases suivantes, en les numérotant de 1 à 6.

- a. Le jardinier cueille les marguerites et fait un bouquet.
- b. Les marguerites fleurissent.
- c. Le jardinier arrose les marguerites.
- d. Les marguerites se fanent.
- e. Le jardinier plante des marguerites.
- f. Les marguerites poussent.

- 3 Quelques hommes chez la fleuriste. (Nous sommes le 11 mai 1981, François Mitterrand vient d'être élu président de la République.) Complétez à l'aide des expressions ou mots suivants :
tulipes – rose – géranium en pot – muguet – bouquet.



1. Hervé, qui est socialiste, achète une _____ pour célébrer l'élection du nouveau président.
2. Christian, lui, préfère sa femme au président et pour lui montrer son amour, lui achète, non pas une rose, mais un énorme _____.
3. Antoine aimerait beaucoup faire comme Christian, mais malheureusement, sa femme, qui s'appelle Rose, n'aime pas les roses. Elle préfère les _____, car elle est hollandaise.
4. Luc, lui, a onze jours de retard, mais achète quand même son petit bouquet de _____.
5. Quant à Lucien, il est en avance : comme il ne sera pas là pour la fête des mères, il choisit déjà un joli _____ pour sa maman chérie.

UN ANIMAL - DES ANIMAUX

LES ANIMAUX DOMESTIQUES

• Sabrina a **un chat** et **un chien**. Le chien **aboie** quand une **personne** arrive, mais il n'est pas **méchant** et ne **mord** jamais.

Le chat **attrape** souvent des souris et leur donne des coups de **patte** pour jouer. Il **miaule** quand les enfants lui tirent la **queue**, et parfois, il **griffe**. Mais quand Sabrina le **caresse**, il **rononne** car il est heureux.

Tous les jours, Sabrina **s'occupe de** ses animaux : elle les **nourrit** (= elle leur donne à manger), elle **promène** le chien. Malheureusement, elle doit le **tenir en laisse** car il n'aime pas rester près d'elle et se sauve souvent.

Il n'y a pas un chat = il n'y a personne.

Un temps de chien = un très mauvais temps.

S'entendre comme chien et chat = ne pas s'entendre.

LES ANIMAUX DE LA FERME

• Les parents de Sabrina sont **éleveurs** : ils produisent de la viande, du lait, des œufs... Ils font de l'**élevage** = ils **élevent** des animaux.

Ils ont : des **lapins** (1), des **cochons** (= des porcs) (2), des **moutons** (3), des **agneaux** (4), des **chèvres** (5), des **vaches** (6), des **bœufs** (7), des **veaux** (8), des **volailles** (des **poules** (9), un **coq** (10), des **poulets** (11), des **canards** (12)...)

Les poules **pondent** des **œufs** (13).

Sabrina rêve d'avoir **un cheval** (14) ou même plusieurs **chevaux**.



Les moutons, chèvres, vaches vivent et se déplacent le plus souvent en **troupeaux** (en groupe) : un troupeau de vaches, de moutons, de chèvres.

Le lait de la chèvre sert à faire du **fromage de chèvre**.

Un caractère de cochon = un très mauvais caractère.

Doux comme un agneau = très doux, très gentil.

EXERCICES

1 Les verbes en italique des quatre phrases suivantes sont intervertis. Remettez-les à leur place.

- Quand le chat n'est pas content, il *aboie* _____ et parfois, si on l'énerve, il *occupe* _____.
- Quand un voleur veut entrer dans la maison, le chien *rononne* _____ ; quand le voleur entre, le chien le *promène* _____, surtout s'il est méchant.
- Le chat de Chloé est très doux, il aime beaucoup qu'on le *griffe* _____ mais il ne *donne* _____ jamais, c'est bizarre !
- Victor *miaule* _____ le chien et lui *mord* _____ à manger deux fois par jour : il s'en *caresse* _____ bien.

2 Vrai ou faux ?

- | | VRAI | FAUX |
|--|--------------------------|--------------------------|
| 1. Le chat aboie. | <input type="checkbox"/> | <input type="checkbox"/> |
| 2. Le lapin aime les carottes. | <input type="checkbox"/> | <input type="checkbox"/> |
| 3. Le mouton est une volaille. | <input type="checkbox"/> | <input type="checkbox"/> |
| 4. Le cheval a quatre pattes et une queue. | <input type="checkbox"/> | <input type="checkbox"/> |
| 5. Les vaches vivent en troupeau. | <input type="checkbox"/> | <input type="checkbox"/> |
| 6. La souris est un animal domestique. | <input type="checkbox"/> | <input type="checkbox"/> |

3 Cochez la bonne explication.

- PRIÈRE DE TENIR LES CHIENS EN LAISSE

 - Attachez votre chien.
 - Ne laissez pas votre chien aboyer.
 - Laissez votre chien à l'entrée.
- ATTENTION CHIEN MÉCHANT

 - Ne faites pas attention au chien.
 - Si vous entrez, le chien peut vous mordre.
 - N'entrez pas avec un chien méchant.
- Il y avait beaucoup de chats.
 - La salle était vide.
 - Il y avait des animaux, mais pas de chats.
- Tu manges très peu.
 - Tu manges proprement.
 - Tu manges salement.
- Ils entendent mal.
 - Ils s'entendent bien.
 - Ils se disputent très souvent.

LES ANIMAUX SAUVAGES À LA CAMPAGNE

On pêche la **grenouille** → on va à la pêche à la grenouille.

On mange les **cuisse**s de grenouille.

On ramasse des **escargots** → on va aux escargots.

Le **chasseur** chasse le gibier (le chevreuil, le sanglier, le lièvre, le canard sauvage...) → il va à la chasse.

POISSONS ET COQUILLAGES



• Les coquillages que l'on mange sont des **fruits de mer**.

• Le **saumon** est un poisson à chair rose.

La **sardine** est un petit poisson que l'on achète frais ou en boîte.

• Quand il est dans l'eau (et non dans l'assiette!), le poisson **nage**.

« Poisson d'avril! »: on dit cela le premier avril, quand on raconte des blagues.
Être serrés comme des sardines = être très serrés.

Le **pêcheur** est allé à la pêche:
il a pêché un gros poisson.

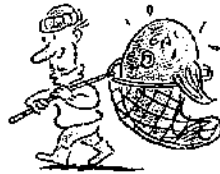

LES INSECTES

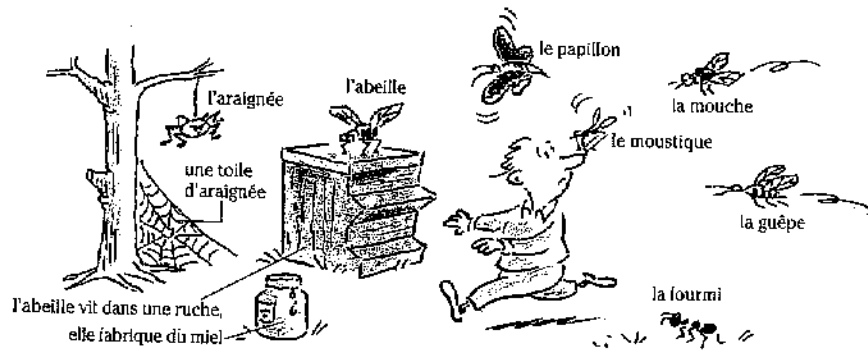

Certains insectes (le moustique, l'abeille, la guêpe) **piquent**.

→ une **piqûre** d'insecte

→ se **faire piquer** par un insecte (Carole s'est fait piquer par une guêpe.)

EXERCICES

1 Associez.

- | | |
|--|--|
| 1. Il est doux comme un agneau. | a. Il y a beaucoup de monde, ils ne peuvent pas s'asseoir. |
| 2. Il a des ruches. | b. Il tue des animaux sauvages. |
| 3. Il avance comme un escargot. | c. Il ne fait jamais de mal à personne. |
| 4. Il fait un temps de chien. | d. Il rapporte du poisson. |
| 5. Il a un caractère de cochon. | e. Il possède un troupeau. |
| 6. Il élève des vaches. | f. Il pleut sans arrêt. |
| 7. Il chasse. | g. Il est désagréable. |
| 8. Il est pêcheur. | h. Il vend du miel. |
| 9. Ils sont serrés comme des sardines. | i. Il avance très lentement. |

1. _____ 2. _____ 3. _____ 4. _____ 5. _____ 6. _____ 7. _____ 8. _____ 9. _____

2 Éliminez l'intrus.

- coquillage / grenouille / huître / fruit de mer
- abeille / papillon / miel / ruche
- moustique / fourmi / mouche / souris
- miauler / ronronner / aboyer / griffer
- crabe / crevette / moule / saumon
- mouton / chèvre / coq / vache
- chèvre / poulet / canard / poule
- saumon / poisson / papillon / sardine

3 Est-ce que ces animaux mordent, piquent ou griffent?

Les animaux...	qui mordent	qui piquent	qui griffent
la guêpe		X	
le chat			
le chien			
le cheval			
l'abeille			
le moustique			

AU ZOO

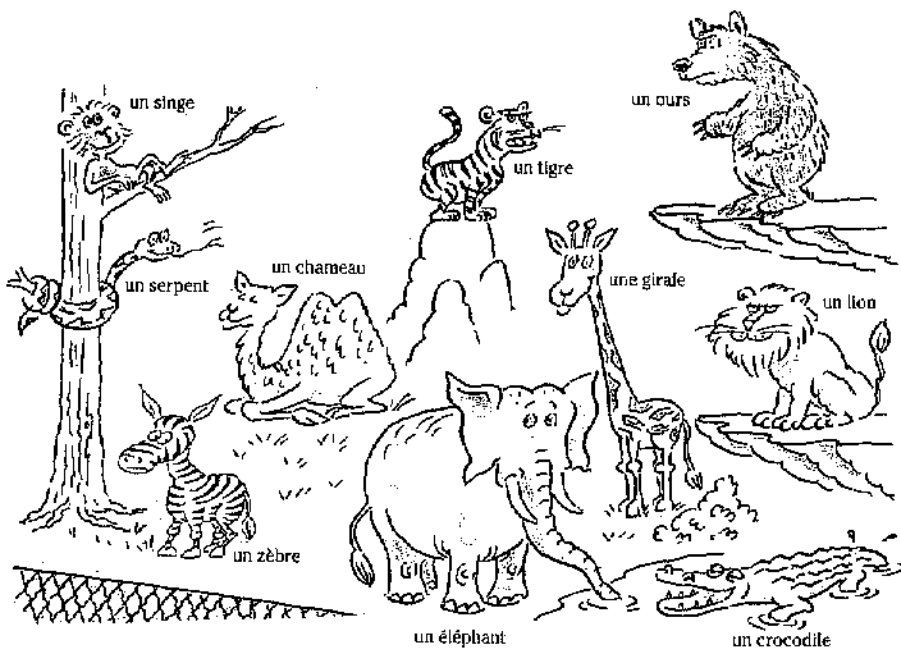

Le lion et le tigre sont des animaux féroces.

LES OISEAUX

Être libre comme un oiseau = être complètement libre.

l'oiseau du printemps : **l'hirondelle** → Une hirondelle ne fait pas le printemps - on ne peut pas généraliser avec un seul exemple.

l'oiseau des villes : **le pigeon**

l'oiseau de la mer : **la mouette**

l'oiseau noir : **le corbeau** → Noir comme un corbeau.

le symbole de la douceur, de la pureté, de la paix : **la colombe**

l'oiseau qui parle : **le perroquet** → Répéter comme un perroquet = sans comprendre.

le symbole de la puissance, de la force (de l'armée napoléonienne) : **l'aigle**

l'oiseau chanteur : **le rossignol** → Chanter comme un rossignol.

L'oiseau chante = il siffle.

L'oiseau vole, grâce à ses ailes.

L'oiseau est recouvert de plumes. → Léger comme une plume = très léger.

EXERCICES

1 De quel animal s'agit-il ?

1. Il est gris, grand, gras et gros ; il a de grandes oreilles. → Un _____
2. On utilise sa peau pour faire des sacs et des portefeuilles. → Le _____
3. C'est l'animal qui ressemble le plus à l'homme. → Le _____
4. C'est un animal sauvage et féroce, souvent considéré comme le roi des animaux. C'est aussi un signe du zodiaque. → Le _____
5. Il peut traverser le désert sans boire. → Le _____
6. Il a des rayures sur le dos. → Le _____
7. Il a une forme très allongée, il est parfois très dangereux. → Le _____
8. Il est blanc ou brun, il aime le miel. → L' _____

2 Complétez les phrases avec les mots suivants :

corbeaux - hirondelles - rossignol - plume - colombe - aile

1. Ce pauvre pigeon ne peut plus voler, il a une _____ cassée.
2. Je n'aime pas les _____, ils sont tout noirs et tout tristes. Je préfère la blanche _____, si douce et si pure.
3. Mon voisin chante et siffle toute la journée. Un vrai _____ !
4. Cette boîte est grosse, mais légère comme une _____
5. L'été est fini, les _____ commencent à partir.

3 Mots croisés.

Horizontalement

1. Le ... est un oiseau qui répète les paroles des hommes.
2. La mouette est un ...
3. Ils ont beaucoup d'animaux, ils font de l'...
4. Un ... de vaches.

Verticalement

- a. La mouche est un ...
- b. La sardine est un ...
- c. L'huître est un ...
- d. Le chasseur a rapporté du ...

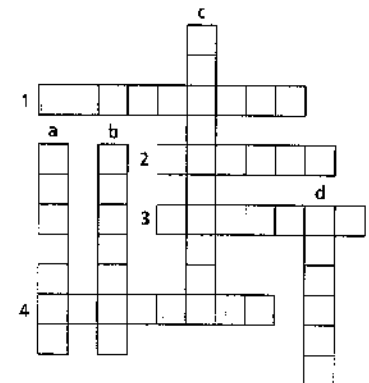

LE CORPS HUMAIN

STRUCTURE GÉNÉRALE

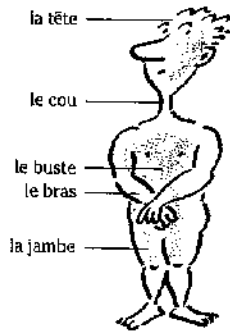

Structure générale

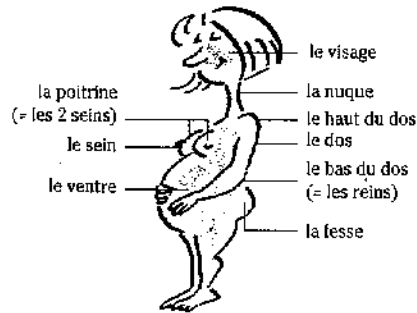

Une femme enceinte (qui attend un enfant)

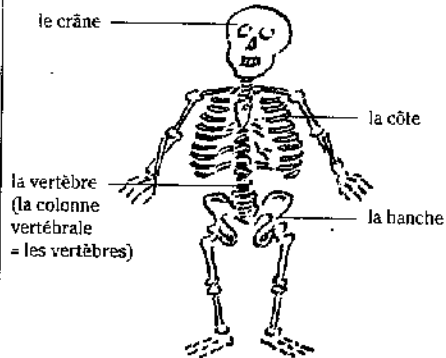

Le squelette (l'ensemble des os)

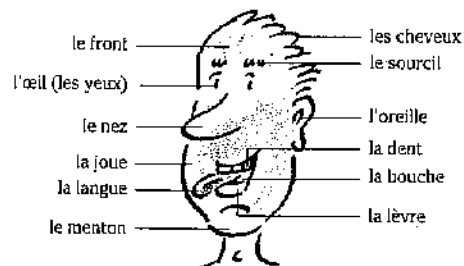

Le visage

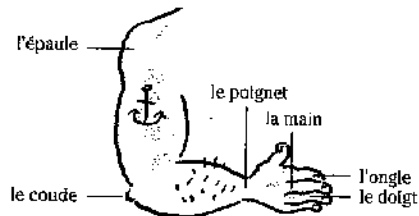

Le membre supérieur

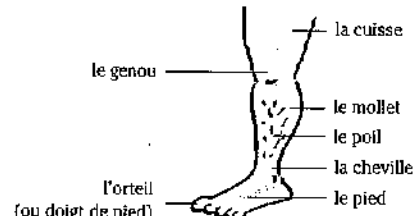

Le membre inférieur

EXERCICES

1 Devinez et complétez.



1. Il lève le _____.



2. Ils se serrent la _____.



3. Elle salue de la _____.



4. Il se pince le _____.



5. Elle ouvre de grands _____.



6. Il tire la _____.



7. Elle hausse les _____.



8. Il a mal aux _____.



9. Elle s'est cassé une _____.



10. Il fronce les _____.



11. Elle est allongée sur le _____.



12. Il est allongé sur le _____.



13. Ils se promènent _____ dessus, _____ dessous.

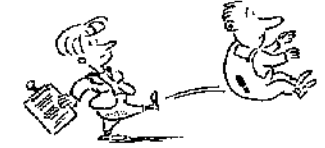

14. Elle lui donne un coup de _____ aux _____.

2 Éliminez l'intrus.

1. front / sourcil / cou / œil
2. côte / orteil / doigt / ongle
3. langue / dent / lèvre / vertèbre
4. cheveu / cheville / poil / sourcil

5. dos / fesses / nez / reins
6. front / menton / sein / joue
7. visage / coude / poignet / genou
8. crâne / tête / visage / colonne vertébrale

QUELQUES PARTIES DU CORPS

- le cœur bat (battre) → *les battements du cœur*

À mon premier rendez-vous avec Aurélien, mon cœur battait très fort...

- le sang → *saigner*

Il s'est coupé le doigt : il saigne, il perd du sang.



- les poumons → *la respiration, respirer*

Quand vous dormez, est-ce que vous respirez par le nez ou par la bouche?

- l'estomac, le foie, les intestins → *la digestion, digérer*

Antoine aime beaucoup les fruits de mer, mais il les digère mal.

Laure a les intestins fragiles, elle est au régime.

Agathe a mangé trop de chocolat : elle a mal au cœur ; elle a une « crise de foie ».

Attention : « avoir mal au cœur » ne signifie pas « avoir une douleur au cœur » (l'organe), mais « avoir un malaise digestif ».

- les reins : ce sont les organes qui produisent l'urine, c'est aussi toute la partie du bas du dos.

Avoir mal aux reins = avoir mal dans le bas du dos.

- la peau → *la transpiration, transpirer*

Il faisait très chaud, on transpirait beaucoup.

- les nerfs → *(s')énervier*

Avoir les nerfs fragiles = s'énervier facilement = être nerveux (≠ calme).

« Il me tape sur les nerfs ! » = Il m'énervé !

- le cerveau → *la pensée, l'intelligence, penser, réfléchir*

« C'est un grand cerveau » = c'est une personne très intelligente.

- les muscles → *le mouvement, bouger, se muscler, être musclé*

Alexandre va chaque jour au club de gym

pour se muscler.

Avoir des muscles = être fort.



Le cœur, les poumons, l'estomac, le foie, les reins sont des organes.

E X E R C I C E S

1 Vrai ou faux ?

- | | VRAI | FAUX |
|--|--------------------------|--------------------------|
| 1. Les reins se situent dans le haut du dos. | <input type="checkbox"/> | <input type="checkbox"/> |
| 2. Le cerveau se situe à l'intérieur du crâne. | <input type="checkbox"/> | <input type="checkbox"/> |
| 3. Les poumons servent à la transpiration. | <input type="checkbox"/> | <input type="checkbox"/> |
| 4. Je lève un bras grâce à des muscles. | <input type="checkbox"/> | <input type="checkbox"/> |
| 5. Le cerveau est un muscle. | <input type="checkbox"/> | <input type="checkbox"/> |
| 6. La peau se situe à l'intérieur du corps. | <input type="checkbox"/> | <input type="checkbox"/> |
| 7. Le sang traverse le cœur. | <input type="checkbox"/> | <input type="checkbox"/> |
| 8. On peut avoir mal au cœur si on a trop mangé. | <input type="checkbox"/> | <input type="checkbox"/> |

2 Est-ce qu'on les voit ou est-ce qu'on ne les voit pas ?

la peau → *oui*

- | | | |
|------------------------|--------------------------|--------------------------|
| 1. l'os → _____ | 5. les intestins → _____ | 9. les vertèbres → _____ |
| 2. les poumons → _____ | 6. les nerfs → _____ | 10. la nuque → _____ |
| 3. les lèvres → _____ | 7. le sang → _____ | 11. le poignet → _____ |
| 4. le front → _____ | 8. l'ongle → _____ | 12. le coude → _____ |

3 Combien l'être humain en a-t-il ?

la jambe → *deux*

- | | | |
|-----------------------|----------------------------------|-----------------------|
| 1. l'orteil → _____ | 5. l'ongle → _____ | 9. le doigt → _____ |
| 2. la fesse → _____ | 6. la colonne vertébrale → _____ | 10. l'oreille → _____ |
| 3. le cerveau → _____ | 7. le cœur → _____ | 11. la langue → _____ |
| 4. le poumon → _____ | 8. la tête → _____ | 12. la joue → _____ |

4 Complétez les phrases à l'aide des mots suivants :

foie / sang / muscles / nerfs / peau / poumons / cœur / estomac

1. Françoise a arrêté de fumer car elle a les _____ fragiles.
2. Il faut de gros _____ pour porter une armoire.
3. J'ai l'_____ vide : je n'ai rien mangé depuis deux jours.
4. Le chien du voisin n'arrête pas d'aboyer : il me tape sur les _____.
5. Alain s'est coupé en se rasant. Il a mis du _____ sur sa belle chemise blanche.
6. Céline adore le chocolat, mais son _____ ne le supporte pas.
7. J'ai mangé trop d'œufs, j'ai mal au _____.
8. Quand on a la _____ fragile, il faut faire attention au soleil.

■ Quelques expressions à connaître...

- *En avoir plein le dos* = *en avoir par-dessus la tête* = en avoir marre*
- *Avoir quelqu'un dans la peau* = aimer quelqu'un avec passion.
- *Avoir bon cœur* = être généreux.
- *Avoir la tête sur les épaules* = avoir les pieds sur terre = être réaliste.
- *Cela se voit comme le nez au milieu de la figure* = *cela saute aux yeux* = c'est évident.
- *Se retrouver nez à nez avec...* = se retrouver par hasard en face de...
- *Ne pas fermer l'œil de la nuit* = ne pas réussir à dormir.
- *Garder son sang-froid* = rester calme dans les moments difficiles.

LES CINQ SENS

■ La vue

Jeanne a **une bonne vue**, elle a **de bons yeux**, elle **voit bien**.
Sa grand-mère qui est très âgée est devenue **aveugle** (= elle ne voit plus).

regarder / voir

- Est-ce que le chat est dans le jardin?

- J'ai bien **regardé** partout, mais je ne l'ai pas **vu**. Pourtant, je **vois clair**!

le **regard** = l'expression des yeux → Il a un beau regard.

■ L'ouïe

Olivier est musicien. Il a **une très bonne oreille**, il a l'**ouïe fine** (= il entend très bien).

Beethoven, qui était un musicien célèbre, est devenu **sourd** (= il n'entendait plus du tout).

écouter / entendre

- J'ai bien **écouté** la chanson, mais je n'ai pas du tout **entendu** le piano!

■ L'odorat

Les chiens ont l'**odorat** très développé: ils **sentent** toutes les odeurs.

Ça sent bon ≠ **ça sent mauvais** (= ça pue*).

■ Le goût

- Est-ce que tu **sens le goût** de la vanille?

- Attends, je **goûte**. (...) C'est **bon** (= ça a bon goût).

- Moi aussi, je veux goûter! Ah! non! **Ce n'est pas bon** (= ça a mauvais goût), tu as mis beaucoup trop de vanille!

■ Le toucher

On **touche**, on **caresse** avec la main.

EXERCICES

1 À quel sens (vue, odorat, toucher, ouïe, goût) se rapporte chacune des phrases suivantes?

1. Hum! Ça sent bon ici! _____
2. Ce tissu est chaud, mais surtout très doux, n'est-ce pas? _____
3. Dans ce tableau, observez bien les couleurs. _____
4. Ce gâteau est une vraie merveille! _____
5. Je trouve que le violon est un peu trop fort. _____

2 Associez.

- | | |
|---|---|
| 1. Au moment de l'accident, il a appelé l'ambulance et il est resté calmement auprès des blessés. | a. Ça saute aux yeux. Ça se voit comme le nez au milieu de la figure. |
| 2. Elle a envoyé de l'argent et des vêtements aux victimes du tremblement de terre. | b. Ils se sont retrouvés nez à nez. |
| 3. Impossible de dormir, il faisait trop chaud. | c. Il l'a dans la peau. |
| 4. C'est la dixième fois que le téléphone sonne. | d. Il a gardé son sang-froid. |
| 5. Il ne peut pas vivre sans elle, il l'aime à la folie. | e. Elle en a plein le dos, elle en a par-dessus la tête. |
| 6. C'est évident qu'elle est amoureuse de lui! | f. Il n'a pas vraiment la tête sur les épaules. |
| 7. Il n'a pas d'argent, mais il va acheter une grosse moto et faire un grand voyage. | g. Elle a bon cœur. |
| 8. Elle a rencontré au marché son prof d'histoire qu'elle n'avait pas vu depuis dix ans. | h. Il n'a pas fermé l'œil de la nuit. |

1. _____ 2. _____ 3. _____ 4. _____ 5. _____ 6. _____ 7. _____ 8. _____

3 Choisissez la bonne expression.

- | | |
|---|---|
| 1. Laura en a plein le dos des vacances sportives avec ses parents. | 3. Jeanne s'est coupée avec un couteau. |
| a. <input type="checkbox"/> Elle en a assez du sport et de ses parents. | a. <input type="checkbox"/> Elle perd son sang-froid. |
| b. <input type="checkbox"/> Le sport lui fait mal au dos. | b. <input type="checkbox"/> Elle saigne. |
| 2. Alex n'a pas fermé l'œil. | 4. Julie a le foie très fragile. |
| a. <input type="checkbox"/> Alex est aveugle. | a. <input type="checkbox"/> Elle a souvent mal au cœur. |
| b. <input type="checkbox"/> Alex n'a pas dormi. | b. <input type="checkbox"/> Elle n'a pas bon cœur. |

QUAND LE CORPS S'EXPRIME...

■ Quelques manifestations quotidiennes

On a parfois **chaud** ou **froid**, **faim** et / ou **soif**, on a plusieurs fois dans la journée **envie** (= **besoin**) **d'aller aux toilettes**.

Remarque : On ne dit pas : J'ai beaucoup faim, soif, chaud, froid, envie d'aller aux toilettes.
On dit : J'ai très faim, soif...

■ La bonne santé

Loïc va (très) bien ; il est en **bonne / excellente santé** ; il est en (pleine) **forme**.

Il a un **gros appétit** (= il mange beaucoup).

■ La douleur

C'est une mauvaise journée pour Julie. Elle a **mal** partout : elle a **mal aux dents**, **au ventre**, **à la tête**, et en plus, elle a **une douleur terrible** dans le bas du dos.

■ La mauvaise santé / la maladie

Fabien allait / se sentait (vraiment) (très) **mal**, il était (vraiment) en (très) **mauvaise santé**, il était (vraiment) (très) **malade**. Le médecin n'était pas très optimiste. Mais depuis ce matin, il (ça) va **mieux**, il se sent **mieux**.

■ La fatigue

Laure est / se sent (très) **fatiguée**, elle est (complètement) **épuisée**, **crevée***, **lessivée***, elle est **morte de fatigue**, elle **n'en peut plus**, elle a (vraiment) **besoin de repos**, elle **manque de sommeil**, **d'énergie**, **de vitamines**.

■ L'apparence du visage

Louise était assez fatiguée, mais elle a l'**air d'aller beaucoup mieux**. Aujourd'hui, elle a (très) **bonne mine**, elle a même **une mine superbe**, elle a **vraiment meilleure mine** que la semaine dernière, elle a l'**air en pleine forme**. Antoine, au contraire, a **mauvaise mine**, il a l'**air fatigué**. Ce matin, il est **blanc comme un linge**.

EXERCICES

1 Parmi les expressions suivantes, lesquelles indiquent que ça va plutôt bien (+), lesquelles indiquent que ça va plutôt mal (-) ?

Vous êtes en très bonne santé → (+)

- | | |
|--|---|
| 1. Il est blanc comme un linge. <input type="checkbox"/> | 7. Lise a l'air fatiguée. <input type="checkbox"/> |
| 2. Claire est en pleine forme. <input type="checkbox"/> | 8. J'ai toujours eu de bons yeux. <input type="checkbox"/> |
| 3. Je suis malade. <input type="checkbox"/> | 9. Comme tu as bonne mine ! <input type="checkbox"/> |
| 4. Vous êtes en très bonne santé. <input type="checkbox"/> | 10. Elle a vraiment besoin de repos. <input type="checkbox"/> |
| 5. Tu es épuisé ! <input type="checkbox"/> | 11. Léo a une mine superbe en ce moment. <input type="checkbox"/> |
| 6. Elle a bon appétit. <input type="checkbox"/> | 12. Je manque d'énergie. <input type="checkbox"/> |

2 Entourez les réponses correctes.

1. Je dors très peu depuis une semaine. Je ... sommeil.

ai besoin de voudrais du manque de suis ai

2. Loïc n'a pas eu le temps de déjeuner à midi. Il ...

manque d'énergie a beaucoup faim a soif a très faim est très faim

3. Gaëlle est tombée dans l'escalier. Elle ... dans le bas du dos.

a très mal a une douleur terrible est malade a beaucoup mal est mal

4. Tous les matins, tu pars au bureau avec mes clés ! ... !

Tu m'énerves Tu as les nerfs fragiles Tu t'énerves Tu me tapes sur les nerfs J'en ai plein le dos

5. Emmanuelle a une grosse crise de foie. Elle ...

a bonne mine est malade a très faim est blanche comme un linge a mal au cœur

3 Complétez les phrases suivantes avec le vocabulaire des pages de gauche.

- Hier, je n'ai pas fermé _____ de la nuit. Je suis _____. Je _____ de sommeil. J'ai _____ de repos.
- Elle ne mange rien. Elle n'a aucun _____, elle n'a jamais _____.
- Il est en pleine _____, il a une _____ superbe. Il n'a plus _____ au dos. Ses problèmes de colonne _____ sont terminés.
- On _____ très chaud, on a sans arrêt _____, on boit beaucoup, donc on _____ beaucoup.

© Delannan 1997. Le photocopage pour autorisée est un délit.

LES FORMULES ESSENTIELLES

■ Comment est-il (elle)? Il (elle) est comment?*

- Être + adjectif qualificatif

Il est jeune, beau... → Qu'est-ce qu'il* est beau!

Elle est (vraiment / très / assez) belle, grande, mince... → Qu'elle* est belle!

Remarque : Le français utilise très souvent la forme négative : il n'est pas mal est plus positif que il est assez beau ; elle n'est pas très grande est plus gentil que elle est petite.

- Avoir + nom précédé de l'article indéfini + adjectif

Elle a un beau sourire

Il a un grand nez

Il a de beaux yeux

un assez beau sourire

un très grand nez

des yeux magnifiques

- Avoir + nom précédé de l'article défini et suivi d'un adjectif

Il a les yeux verts et les cheveux châtain. / Il a le teint pâle. / Elle a la taille fine.

Elle a la peau claire et les cheveux roux. / Elle a les joues rouges.

■ Combien est-ce qu'il mesure?

Il est...	très petit	petit	de taille moyenne	grand	très grand	immense
Il mesure...	1 m 55	1 m 65	1 m 75	1 m 80	1 m 90	1 m 95

■ Combien est-ce qu'elle pèse?

Chloé s'est pesée sur sa balance : elle pèse 65 kilos, elle a pris 5 kilos en deux mois ! Quelle horreur ! Elle doit perdre du poids, si elle veut garder la ligne... « Demain, c'est décidé, je commence un régime » (amaigrissant). Et bien sûr, elle va faire de la gymnastique pour rester souple, car elle se sent un peu raide en ce moment.



elle est maigre



mince



ronde



grosse



obèse

1 Complétez les phrases.

- Elle _____ vraiment belle.
- Il _____ les yeux gris.
- Elle _____ une jolie bouche.
- Elle _____ de belles mains.
- Qu'est-ce qu'il _____ grand !
- Il _____ la peau claire.
- Il n' _____ pas très grand.
- Elle _____ assez jolie.
- Ils _____ les cheveux gris.
- Qu'elle _____ mince !

2 Entourez la bonne réponse.

- Il mesure 1 m 90, il est très grand assez grand.
- Il pèse 150 kg, il est grand gros.
- Il mesure 1 m 60, il est petit mince.
- Elle pèse 55 kg pour 1 m 70, elle est petite mince.
- Elle pèse 45 kg pour 1 m 70, elle est mince maigre.

3 Associez les dessins et les phrases.

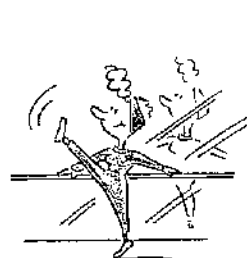

a.

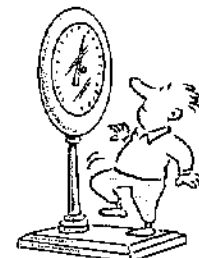

b.



c.



d.



e.



f.

- Elle fait un régime. → _____
- Elle a grossi de 4 kilos. → _____
- Elle est souple. → _____
- Il se pèse sur la balance. → _____
- Il est vraiment raide. → _____
- Elle est toute petite. → _____

■ Quel âge ont-ils ?

Marie a 35 ans, mais elle fait / paraît 45 ans! Annie, au contraire, fait plus jeune que son âge. Elle a une cinquantaine d'années, mais elle paraît 45 ans.

Pour donner une idée de l'âge :

une petite fille, un petit garçon : entre 2 et 10/11 ans
 une jeune fille, un jeune homme, des jeunes : entre 17 et 25 ans
 une jeune femme : entre 30 et ... ans! (il n'y a pas d'équivalent au masculin... linguistiquement!)
 une vieille dame, un vieux monsieur : à partir de ... ans! = une dame âgée, un monsieur âgé

LA BEAUTÉ ET LA LAIDEUR / L'ALLURE GÉNÉRALE

..	+-	+	+	++
il est laid = il est moche* elle est laide = elle est moche « comme un pou »	il n'est pas mal elle n'est pas mal (pour une personne jeune uniquement)	il est mignon elle est mignonne	elle est jolie « comme un cœur » elle est ravissante (pour un être féminin seulement)	il est beau « comme un dieu » elle est belle, superbe, magnifique

• Une femme séduisante attire les hommes, et vice versa. Un homme qui a du charme plaît aux femmes, et vice versa...

• La forme du visage varie :



rond



allongé



carré

• Le bébé a la peau toute lisse, tandis que le vieux monsieur a beaucoup de rides, son visage est tout ridé.

• Thomas a le teint pâle (= clair) tandis que Julie a le teint mat (= foncé). Yoshiko a le type asiatique et les yeux bridés. Ali a le type méditerranéen et le teint hasané. Joe est noir. Pawel a le type slave et Bjorn a le type nordique.

EXERCICES

1 Entourez la bonne réponse.

- Ta mère est a fait plus jeune que son âge.
- Elle a 6 ans. C'est une petite fille jeune femme jeune fille.
- Mon père a une soixantaine soixante environ soixante d'années.
- Il a 18 ans. C'est un monsieur jeune homme petit garçon.
- Elle a 80 ans. C'est une âgée ancienne vieille dame.

2 Complétez ce dialogue entre deux adolescentes avec les mots suivants :

vingtaine - mal - fait - jolie - yeux - grosse - comment - beaux - a - grand - moche - verts - mesure - charme - un dieu - magnifiques

- il est _____ Gaétan ?
- Ah, Gaétan, il est beau comme _____ !
- Je sais, il n'est pas _____, mais il _____ quel âge ?
- Une _____ d'années, je crois, mais il _____ plus vieux que son âge.
- Il est _____ ?
- Oui, assez, mais je ne sais pas combien il _____. En tout cas, il est plus grand que moi.
- Il a les _____ de quelle couleur ?
- Gaétan, il a des yeux _____ ! Je ne peux pas résister à ses _____ yeux _____ !
- Il a une copine ?
- Oui, mais elle est vraiment _____ ! En plus, elle est trop _____ ! Je ne vois absolument pas ce qu'il lui trouve...
- Elle a peut-être du _____ ?
- Tu parles ! En tout cas, je me trouve plus _____ qu'elle ! Et cet idiot ne me regarde même pas !

3 Complétez ces publicités pour des produits de beauté avec les mots suivants :

rides - teint - lisse - mate

- Vous avez le _____ pâle ? Choisissez notre poudre légère et fine !
- Vous désirez avoir une peau toute _____ ? Voici notre crème contre les _____.
- Ce maquillage convient parfaitement à une peau _____.

- Les yeux peuvent être grands ou petits, en amande, **gris, bleus, noirs, marron, verts**, ou encore **bleu-gris, gris-vert...**
- Adèle est **élégante** (elle est bien habillée), **coquette** (elle porte de jolis vêtements, du maquillage, des bijoux) et **soignée** (**propre et bien coiffée**), alors que son mari est **mal habillé, négligé et mal coiffé**.

■ Les cheveux

- À propos de la couleur des cheveux, notez bien ces structures courantes : Olivier est un **grand blond** (= il est grand et blond). / C'est un **beau brun** (= il est beau et brun). / C'est une **belle rousse** (= elle est belle et rousse). / C'est une **petite blonde** (= elle est petite et blonde). / C'est une **fausse blonde** (ce n'est pas sa couleur naturelle).
- Bien sûr, avec l'âge, les cheveux **noirs, châtain clair, châtain foncé** deviennent **gris** (on dit alors : « *Luc est poivre et sel* »), puis **blancs**.



Éléonore a les cheveux longs et ondulés.



Fanny a les cheveux mi-longs, raides, et elle porte une frange.



Hélène a les cheveux courts et frisés.



Virginie porte les cheveux attachés par une barrette.



en tresse



ou en queue de cheval.



Paul est déjà dégarni.



Michel est chauve.

LES SIGNES PARTICULIERS



avoir / porter des lunettes



avoir des taches de rousseur



avoir un grain de beauté



avoir / porter la moustache → être moustachu



avoir / porter la barbe → être barbu

EXERCICES

- 1 Complétez le tableau à l'aide des mots suivants (plusieurs réponses sont parfois possibles):
 gris - roux - carré - beau(x) - brun(s) - moche(s) - long(s) - frisé(s) - barbu - bleu(s) - blanc(s) -
 pâle - ridé - raide(s) - ondulé(s) - allongé(s)

CHEVEUX	VISAGE	YEUX
<i>gris</i>		<i>gris</i>

- 2 Entourez la bonne réponse.

1. Cet homme est **joli** **beau**.
2. Elle a les cheveux **roux** **rouges**.
3. C'est un petit **brun** **marron**.
4. Il est **court** **petit**.
5. Il a les cheveux **courts** **petits**.
6. Il est **ravissant** **mignon**.

- 3 À vous maintenant!
 Pouvez-vous faire une description de...

- Vous-même : _____
- Votre meilleur(e) ami(e) : _____
- Une personne que vous n'aimez pas du tout : _____

LE RAYON VÊTEMENTS

- (1) le pantalon
- (2) la jupe droite
- (3) la jupe plissée
- (4) la robe sans manches
- (5) la robe à manches longues
- (6) le chemisier
- (7) le tailleur
- (8) l'ensemble
- (9) le pull-over en V
- (10) le pull ras du cou
- (11) le pull à col roulé
- (12) le T-shirt
- (13) le jean
- (14) le costume
- (15) le polo à manches courtes
- (16) la veste
- (17) la chemise
- (18) le gilet
- (19) l'imperméable
- (20) le manteau
- (21) l'anorak
- (22) le blouson
- (23) le survêtement
- (24) le maillot de bain
- (25) la chemise de nuit
- (26) le pyjama
- (27) le peignoir
- (28) le short
- (29) le bermuda
- (30) le caleçon
- (31) la salopette

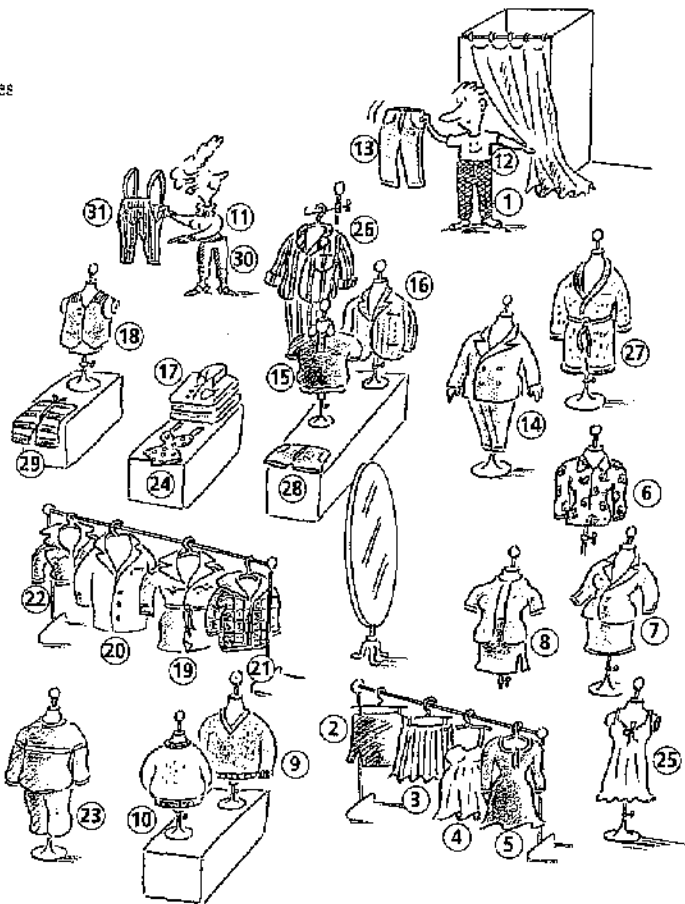

EXERCICES

1 Mots croisés.

Horizontalement

1. Se trouve au rayon homme; composé d'un pantalon et d'une veste dans le même tissu.
2. Vêtement d'hiver pour l'extérieur, pour faire du ski par exemple.
3. Il est composé de plusieurs vêtements dans le même tissu ou de couleurs assorties.
4. Le vrai jean est « made in - - » (deux lettres).
5. Vêtement pour homme ou femme, d'été ou d'hiver, qui couvre les jambes.
6. Dans le costume, la partie qui n'est pas le pantalon.
7. Vêtement que les femmes ont adopté dans les années 80-90, qui habille les jambes, qui est généralement élastique.
8. Pour femme exclusivement (sauf en Écosse); il y en a des droites, des plissées...

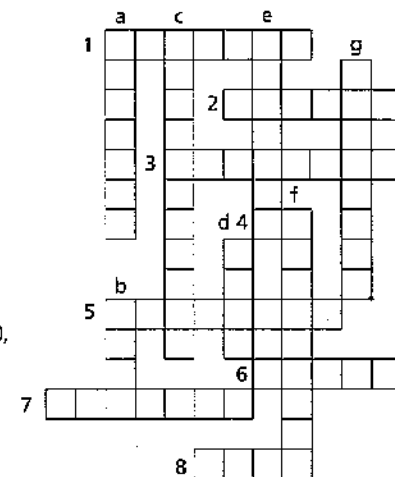

Verticalement

- a. Se trouve au rayon homme; elle a des manches et un col; elle est ouverte devant; elle se porte souvent sous une veste.
- b. Vêtement d'homme ou de femme que l'on porte l'hiver; il peut avoir un col roulé, en V, ou être ras du cou.
- c. Vêtement de sport, quand il fait trop froid pour mettre un short; composé de deux parties.
- d. Pantalon de toile pour homme ou femme, inventé aux États-Unis, qui a fait le tour du monde.
- e. Vêtement d'hiver, d'homme ou de femme, pour l'extérieur; on le voit surtout à la ville.
- f. Vêtement du bricoleur, mais aussi d'enfant; c'est un pantalon qui monte plus haut.
- g. Se trouve au rayon femme; jupe et veste dans le même tissu.

2 Vrai ou faux ?

1. Une chemise a des manches.
2. Un pantalon a un col.
3. On met un imperméable quand il pleut.
4. On met un bermuda quand il neige.
5. On porte un maillot de bain à la piscine.
6. On porte un survêtement pour aller au bureau.
7. Un manteau se porte à l'intérieur.
8. Un tailleur est composé d'une jupe et d'une veste.
9. On porte un pyjama pour dormir.
10. Les femmes ne portent jamais de peignoir.

VRAI	FAUX
<input type="checkbox"/>	<input type="checkbox"/>
<input type="checkbox"/>	<input type="checkbox"/>
<input type="checkbox"/>	<input type="checkbox"/>
<input type="checkbox"/>	<input type="checkbox"/>
<input type="checkbox"/>	<input type="checkbox"/>
<input type="checkbox"/>	<input type="checkbox"/>
<input type="checkbox"/>	<input type="checkbox"/>
<input type="checkbox"/>	<input type="checkbox"/>
<input type="checkbox"/>	<input type="checkbox"/>
<input type="checkbox"/>	<input type="checkbox"/>

LES MATIÈRES

Un tissu est naturel ou synthétique.

- Matières naturelles : le coton, la laine, la soie, le lin, le cuir, la fourrure.
- Matières synthétiques : le nylon, l'acrylique, la viscose.

LES MOTIFS

Un tissu est noir, blanc ou de couleur.

Un tissu est uni ou imprimé (à motifs).

Les imprimés :



écossais



à carreaux



à rayures



à fleurs



à pois

LES SOUS-VÊTEMENTS



le maillot de corps



la combinaison



le caleçon



le slip



la culotte



le soutien-gorge



le collant



le bas



la chaussette



la socquette

LES CHAUSSURES

Une paire de chaussures = 2 chaussures.



le talon

les escarpins (= chaussures à talon)



les baskets



la semelle _____
les mocassins (= chaussures plates)



les pantoufles



les bottes



les sandales

- Les chaussures peuvent être en cuir, en toile, en synthétique...

EXERCICES

1 Attribuez à chaque personnage des vêtements et des chaussures, que vous choisirez parmi les suivants :

1. Costume gris - chemise à carreaux.
2. Tailleur - chemisier à fleurs.
3. Maillot de bain - bermuda - T-shirt à pois.
4. Pantalon de cuir - blouson de cuir.
5. Jean - pull.
6. Survêtement rayé.
7. Robe longue - manteau de fourrure.
8. Jupe écossaise - pull-over en laine - collant - blouson.

- a. Chaussures plates.
- b. Pantoufles.
- c. Sandales de toile.
- d. Escarpins.
- e. Mocassins.
- f. Bottes de cuir.
- g. Baskets.
- h. Escarpins à hauts talons.

	Vêtements	Chaussures
• Roland va au terrain de sport :	_____	_____
• Charlotte sort à moto :	_____	_____
• Fabienne va à l'école :	_____	_____
• Henri va au bureau :	_____	_____
• Francis reste à la maison :	_____	_____
• Éric va à la plage :	_____	_____
• Anne va à une soirée au Ritz :	_____	_____
• Hélène va au bureau :	_____	_____

2 Complétez les phrases avec les expressions ou mots suivants :
maillot de corps - uni - caleçon - culotte - laine - cuir - coton imprimé - bas - chaussettes - semelles - toile

1. J'ai acheté un gros pull-over et une paire de _____ en _____ pour l'hiver. C'est plus chaud que l'acrylique.
2. Le _____ est un sous-vêtement d'homme et un vêtement de femme.
3. Ces mocassins sont en _____, mais leurs _____ sont en synthétique.
4. La vendeuse m'a proposé un ensemble _____ /soutien-gorge en _____, mais je préfère la dentelle.
5. Christophe met toujours un _____ sous sa chemise.
6. Ève a acheté des chaussures plates en _____ pour mettre cet été avec un jean.
7. Autrefois, les femmes portaient des _____ car les collants n'existaient pas.
8. Vous préférez un tissu _____ ou imprimé ?

QUELQUES ACCESSOIRES

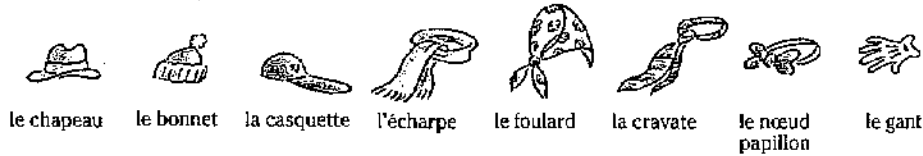

Les bijoux :

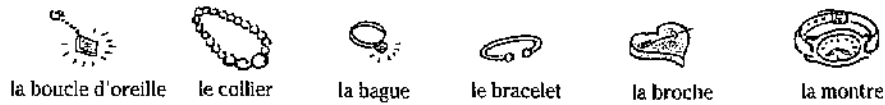

QUELQUES EXPRESSIONS

• **s'habiller** ≠ **se déshabiller** : deux verbes pronominaux qui expriment une action, qui ne sont pas suivis d'un complément d'objet.

• **mettre, enfiler** ≠ **enlever, retirer** : quatre verbes non pronominaux qui expriment une action, qui sont suivis d'un complément d'objet (on dit : **mettre** un pantalon ou : **se mettre en** pantalon).

→ *Elle s'habille* = elle met, elle enfille ses vêtements.

→ *Il se déshabille* = il enlève, il retire ses vêtements.

Remarque : Les verbes **habiller** et **déshabiller** existent également sous forme non pronominale : *habiller un enfant, déshabiller une poupée.*

• Le verbe **changer** peut s'employer sous deux formes (le sens est le même) : pronominale : **se changer**

non pronominale : **changer de vêtements** = enlever ses vêtements et en enfiler d'autres.

(*se changer* ≠ *rester en* → *Je ne me change pas, je reste en caleçon.*)

• **porter, être en, avoir, être habillé** : quatre expressions suivies d'un complément, qui servent à la description.

→ *Comment est-il habillé?* → Il porte un pull / Il est en pull / Il a un pull.

Remarque : **mettre** et **s'habiller** peuvent servir à la description :

• *Comment tu t'habilles demain?* (= Qu'est-ce que tu as l'intention de porter?)

• *Je pense mettre ma robe à fleurs.* (= J'ai l'intention de porter ma robe à fleurs.)

Dans ces deux phrases, c'est le vêtement qui est important, non l'action de l'enfiler.

À connaître : *Je n'ai plus rien à me mettre sur le dos* : j'ai besoin de vêtements.

Se mettre sur son 31 : s'habiller avec une élégance particulière pour une occasion spéciale.

EXERCICES

1 Trouvez, dans la liste B, les accessoires qui vont avec les vêtements de la liste A.

- | | |
|---|--|
| <p>A</p> <ol style="list-style-type: none"> 1. imperméable 2. anorak de ski 3. maillot de bain 4. chemise blanche 5. pantalon un peu large | <p>B</p> <ol style="list-style-type: none"> a. cravate b. bonnet c. chapeau de soleil d. bretelles e. lunettes de soleil f. casquette g. ceinture h. parapluie i. nœud papillon j. gants k. écharpe |
|---|--|

2 Complétez les phrases selon l'exemple.

- | | |
|--------------------------------|-----------------------|
| 1. On met sa montre... | a. autour de son cou. |
| 2. On met sa bague... | b. sur sa tête. |
| 3. On met son bracelet... | c. à son poignet. |
| 4. On met sa broche... | d. sur son nez. |
| 5. On met son chapeau... | e. à son doigt. |
| 6. On met son nœud papillon... | f. sur un vêtement. |
| 7. On met ses lunettes | g. à son poignet. |

3 Complétez le dialogue à l'aide des expressions ou mots suivants :

enlève – était – se mettre – foulard – enfiler – sur – me changer – Change – boucles d'oreille – sur le dos – reste – t'habilles – en – porte

- Comment tu _____, toi ?
- Ne m'en parle pas, je n'ai plus rien à me mettre _____. Et toi ?
- Moi, je n'ai pas le courage de _____, je _____ en pantalon et en chemise, mais j'_____ ma cravate. La semaine dernière, Jacques _____ en jean et _____ polo et tout le monde a trouvé ça normal.
- Jacques peut-être, mais tous les autres étaient _____ leur 31. _____ au moins de chemise, celle-ci est sale.
- Et toi, tu es prête ?
- Oui, j'_____ une robe. Où sont mes _____ bleues ?

ACHETER UN VÊTEMENT, DES CHAUSSURES

- Bonjour, madame, je **peux vous renseigner**?
- Bonjour madame, je **cherche** une jupe assez **longue et légère**, pour l'été, et si possible qui **se lave en machine**.
- Je **peux vous proposer trois modèles**. Celle-ci est plutôt **ample**, très **confortable**, celle-ci est plus gaie comme couleur, elle est plus **près du corps**, presque **moulante**, **ça se fait beaucoup** en ce moment, c'est très **à la mode**, celle-là fait plus **classique**, plus **habillée** à cause des plis. Les deux premières sont en coton, la troisième est en synthétique, mais les **trois se lavent en machine**.
- Je **peux les essayer** toutes les trois?
- Bien sûr madame, **quelle taille faites-vous**?
- Je **fais du 40**.
- Voilà, vous avez **une cabine d'essayage** derrière vous.
(Deux minutes après.)
- **Comment ça va, la taille**?
- La taille, ça va, mais je n'aime pas la **forme**, je trouve qu'elle **ne me va pas du tout**. Je vais essayer celle-ci.
- Je vous en prie. (...) **Ça va, la taille**?
- Non, elle est **un peu large**, je trouve. Je pense que ce **n'est pas la bonne taille**. Est-ce que vous avez la **taille en dessous**?
- Oui, tenez. (...) **Ça va mieux**?
- Oui, je pense que c'est parfait pour la taille. Vous trouvez qu'elle **me va bien**?
- La couleur vous va très bien, et la coupe aussi. Elle vous **amincit**.
- Elle **fait moins classique** que la plissée, mais je la trouve très **élégante**. Je vais la **prendre**. Est-ce que vous auriez un T-shirt **assorti** (= de la même couleur)?
- Monsieur, vous **désirez**?
- Bonjour, j'**aurais voulu** des mocassins marron, **pour aller avec** ce costume.
- Oui, monsieur, je vais voir, **quelle est votre pointure**?
- Je **chausse du 43**.
- **Dans votre pointure**, j'aurai ces deux modèles.

■ Quelques expressions synonymes

- | | |
|------------------------------------|--------------------------------------|
| • <i>Quelle est votre taille ?</i> | • <i>Quelle est votre pointure ?</i> |
| <i>Vous faites quelle taille ?</i> | <i>Quelle pointure faites-vous ?</i> |
| <i>Quelle taille faites-vous ?</i> | <i>Vous chaussez du combien ?</i> |
| <i>Vous faites du combien ?</i> | |
| • <i>Ça va la taille ?</i> | |
| <i>Comment ça va la taille ?</i> | |
| <i>C'est la bonne taille ?</i> | |

Remarque: «Un peu grand», «un peu serré»... signifient «un peu trop grand», «un peu trop serré».

EXERCICES

1 Mettez dans l'ordre les phrases suivantes, en les numérotant de 1 à 6.

- a. Elle demande la taille en dessous.
- b. La vendeuse propose un ou plusieurs modèles.
- c. Le vêtement lui va et lui plaît: elle le prend.
- d. La cliente essaye le vêtement. Le vêtement est un peu grand.
- e. La cliente cherche un vêtement.
- f. Elle essaie la taille en dessous.

2 Dans chaque réplique, trouvez le mot qui ne convient pas et remplacez-le par un mot qui convient.

1. - Bonjour, madame, je voudrais un pantalon léger pour l'hiver, plutôt classique. chaud
 - Oui, monsieur, quelle pointure faites-vous? _____
 - Je prends du 44. _____
 - Je peux vous proposer ces deux tailleurs. _____
 - J'aime bien la couleur de celui-ci, mais pas trop la formule. _____
 - Habillez-le, vous verrez, la cabine est à votre droite. (...) _____
 - Est-ce qu'il ne va pas trop décontracté? _____
2. - Madame, vous demandez? _____
 - Bonjour, je cherche des sandales de toile pour faire avec un jean ou une jupe d'été.

 - J'ai ce modèle qui se prend beaucoup cette année. _____
 - Oui, et est-ce que vous avez d'autres modes? _____
 - Vous chaussez quelle pointure? _____
3. - Je demande une veste de demi-saison. _____
 - D'accord. Vous la préférez près du corps ou légèrement moulante? _____
 - Plutôt ample, ça fait plus contracté. _____

3 Éliminez l'intrus.

1. il enlève / il enfile / il retire / il déshabille
2. moulant / chaud / près du corps / serré
3. Je peux essayer? / Vous désirez? / Je peux vous renseigner? / Vous cherchez quelque chose?
4. Elle vous amincit. / Elle vous va bien. / Elle est très élégante. / Elle ne vous va pas.
5. Elle avait une robe. / Elle était en robe. / Elle portait une robe. / Elle enfilait une robe.
6. la pointure / la semelle / la taille / la chaussure
7. se mettre sur son 31 / être élégant / être décontracté / porter une robe habillée

13

LA MAISON – LE LOGEMENT

L'IMMEUBLE (OU LE BÂTIMENT)

• À côté de la **porte d'entrée** de l'immeuble, un **interphone** permet d'appeler la **personne** que l'on vient voir. Dans l'entrée, il y a les **boîtes aux lettres** et souvent la **loge du gardien** (ou du **concierge**). Si l'**ascenseur est en panne** (= il ne marche pas), on peut toujours prendre l'**escalier** pour aller du **rez-de-chaussée aux étages**. S'il est **raide**, il sera dur à monter (car les **marches** sont hautes et étroites).

• Anais habite au troisième étage, et elle a deux **voisins de palier** (= qui habitent au même étage qu'elle). Elle **ferme sa porte à clé** quand elle part, mais une fois elle a oublié la **clé** dans la **serrure**...

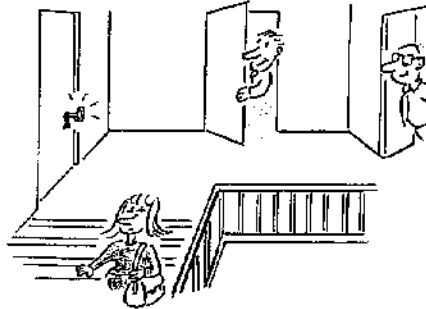

LA MAISON DE MON ONCLE...

- Je gare ma voiture le long de la **clôture**, devant le grand **portail**. Je **sonne**, et mon oncle vient m'ouvrir. Nous allons vers la maison par **une grande allée**.
- Dans l'**entrée**, j'**accroche** mon manteau au **portemanteau**, puis j'entre dans la **salle de séjour**. Mon oncle a allumé un feu dans la **cheminée** pour **chauffer la pièce** qui a un **plafond** très haut. La table est déjà mise dans la **salle à manger** et je vais embrasser ma tante qui prépare le dîner dans la **cuisine**.
- Mon oncle me conduit à **ma chambre**, qui est au deuxième étage, **sous les toits** (en fait, il a **aménagé**, dans l'ancien **grenier**, une **chambre d'amis** et un **bureau**).
- Au premier étage, mon oncle est en train de **faire des travaux** dans la chambre de ma cousine : il a enlevé le **vieux papier peint** à fleurs, et il va **repeindre les murs en blanc**, tout simplement. Mon oncle est très **bricoleur**, il adore **réparer** ce qui ne marche pas, **peindre**, etc. Il va aussi transformer en **débarras** une petite pièce qui se trouve au fond du **couloir**, pour pouvoir **ranger** toutes les **vieilles affaires**, les **valises**, les **cartons**, etc.

EXERCICES

1 Complétez le tableau à l'aide des mots suivants :

- un grenier – un portail – un toit – un débarras – une clôture – une chambre – un plafond – une entrée – une allée – une cuisine – un couloir – un jardin*

Extérieur de la maison	Intérieur de la maison
	<i>un grenier</i>

2 Le mystérieux Alfred. Complétez le texte avec les expressions ou mots suivants :

- rez-de-chaussée – l'immeuble – l'escalier – l'entrée – porte d'entrée – la clé – l'ascenseur – la serrure – boîtes aux lettres – gardienne – l'interphone – étage – la porte – clé*

La **porte d'entrée** est ouverte, Alfred entre dans _____ sans difficulté. La _____ ne le voit pas, il peut prendre _____ sans être remarqué. Quand il arrive au sixième _____, il sort _____ de sa poche et la met dans _____. À ce moment-là, _____ s'ouvre toute seule. Dans _____ de l'appartement, il voit par terre un objet brillant, c'est une autre _____ ; juste à côté, il y a un petit papier sur lequel il est écrit : « Je vous attends au _____, devant les _____ ». Au même moment, il entend la sonnerie de _____ et quelqu'un qui monte lentement _____. Que faire ?...

3 Entourez les verbes possibles.

1. Je *range* / *repeins* / *entre* / *accroche* / *chauffe* la chambre.
2. Il *ouvre* / *allume* / *aménage* / *répare* la porte.
3. Nous *allumons* / *réparons* / *peignons* / *accrochons* le mur.
4. Elle *répare* / *chauffe* / *peint* / *ferme* / *sonne* le portail.
5. Tu *allumes* / *ouvres* / *fermes* / *répares* la boîte aux lettres.

• Avant le dîner, j'accompagne mon oncle dans sa cave, qu'il a aménagée au sous-sol, et où il entrepouse ses bouteilles de vin. À côté de la cave, il y a le garage pour la voiture et un atelier, où mon oncle range tous ses outils pour le bricolage.

• Ma tante est fière de sa grande cuisine bien équipée: un grand frigo (= réfrigérateur), un congélateur (pour pouvoir conserver les aliments longtemps), un double évier avec les robinets d'eau chaude et d'eau froide, et une cuisinière à gaz avec un four. Les placards sont « pleins à craquer » de provisions. Sous l'évier, il y a un autre placard avec la poubelle, où l'on jette les ordures.

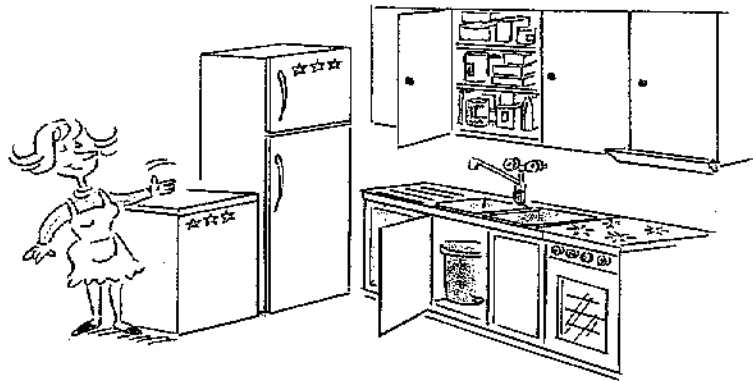

• Voyons un peu le mobilier. Mon oncle et ma tante préfèrent les meubles anciens, tandis que ma cousine a toujours aimé le moderne. Dans le salon, il y a donc un vieux canapé (un divan) confortable, avec des coussins verts assortis aux rideaux verts et un fauteuil en cuir où mon oncle lit le journal. Le chat, lui, se couche sous la table basse. Contre un mur, il y a la télévision et une grande bibliothèque, remplie de livres.

• La chambre de ma cousine est en désordre: elle ne range pas ses vêtements. Pourtant, elle a une penderie où elle pourrait les suspendre sur des cintres, une armoire, une commode à trois tiroirs où elle devrait mettre son linge. À droite du lit, il y a une petite table de chevet, avec une lampe de chevet et un réveil électronique, qui fait un bruit affreux quand il sonne. Contre le mur, dans un coin, je vois le radiateur électrique qu'on allume quand il fait froid. Seul le lit est traditionnel: un matelas, sur lequel est placé un drap housse, puis un drap normal, une couverture en laine, un édredon et par-dessus, un dessus-de-lit de couleur. Il y a aussi deux oreillers bien moelleux (confortables et doux).

EXERCICES

1 En général, dans quelle partie de la maison est-ce qu'...

- | | |
|---|---------------------------------------|
| 1. on met la voiture ? → _____ | 5. on met les outils ? → _____ |
| 2. on dort ? → _____ | 6. on prépare les repas ? → _____ |
| 3. on mange ? → _____ | 7. on travaille, on étudie ? → _____ |
| 4. on range les bouteilles de vin ? → _____ | 8. on met des vieux cartons ? → _____ |

2 Choisissez le mot approprié.

Dans la salle de bains, on peut trouver

- | | | | |
|----------------------------|------------------|-----------------------|---------------------|
| | une bibliothèque | une baignoire | un canapé |
| 1. Dans le salon, | un canapé | une douche | un four |
| 2. Dans l'entrée, | un portail | une poubelle | un portemanteau |
| 3. Dans la chambre, | un matelas | une cuisinière | une clôture |
| 4. Dans la salle à manger, | une penderie | une boîte aux lettres | des chaises |
| 5. Dans la cuisine, | un évier | un lavabo | une table de chevet |
| 6. Dans le jardin, | un placard | un radiateur | une allée |

3 Complétez en vous aidant de la page ci-contre :

- | | |
|------------------------|--------------------------------|
| 1. C _ _ _ _ D _ _ | (meuble) |
| 2. C _ U _ _ _ _ | (sur le canapé) |
| 3. C _ _ G _ _ _ _ _ | (pour garder au froid) |
| 4. C _ _ T _ _ | (pour suspendre les vêtements) |
| 5. C _ U _ _ _ _ _ R _ | (pour faire la cuisine) |
| 6. C _ _ V _ _ _ _ _ E | (sur le lit) |

4 Entourez les mots possibles :

- une cuisine... moderne / à gaz / équipée / assortie
- un meuble... en panne / ancien / bas / blanc
- une chambre... en désordre / confortable / en cuir / moderne
- des rideaux... confortables / assortis / bas / blancs
- une table... moelleuse / basse / moderne / ancienne

- Dans la grande **salle de bains**, il y a une belle **baignoire** où ma tante prend des bains **moussants** (mon oncle préfère prendre **une douche**), un **lavabo** surmonté d'un **miroir**. De chaque côté du lavabo, les **draps de bain**, les **serviettes** et les **gants de toilette** (pour se frotter le corps avec du savon) sont posés sur les **porte-serviettes**. Sous les **toilettes**, je vois de l'eau qui coule d'un **tuyau** : il y a une **petite fuite d'eau** que mon oncle réparera très vite...

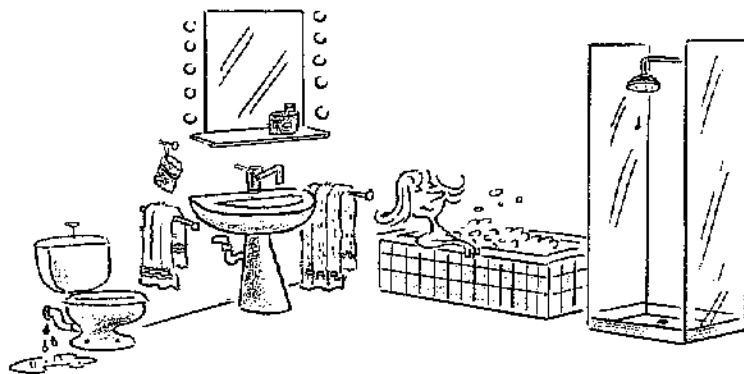

- Sur le **sol**? Dans la cuisine et la **salle de bains**, bien sûr, il y a du **carrelage**, dans les **chambres**, de la **moquette** de couleur neutre, et dans la **salle de séjour**, un très beau **parquet en bois**. Ma tante aimerait mettre à côté du **divan** un **tapis persan** ou de Tunisie.

- Aux **fenêtres**, il y a des **voilages blancs**, des **rideaux** de couleur et des **volets** que l'on ferme le soir.

- C'est ma tante qui s'est occupée de la **décoration** : elle a placé des **bibelots** (= des petits objets décoratifs) sur les **étagères**, elle a **accroché des tableaux** au mur. Sur le **rebord des fenêtres** et sur le **balcon**, elle cultive des fleurs et des plantes vertes. Elle met le bouquet que je lui ai offert dans un **vase**.

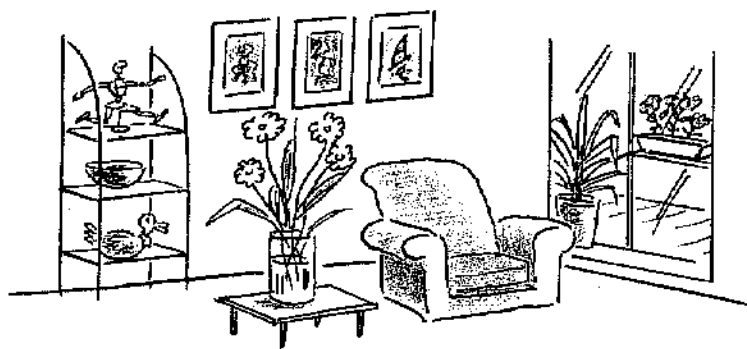

EXERCICES

1 Éliminez l'intrus.

1. étagère / armoire / commode / table
2. drap / couverture / couverts / édredon
3. frigo / lit / évier / four
4. réveil / lavabo / baignoire / douche
5. tapis / moquette / miroir / carrelage
6. chaise / matelas / fauteuil / divan
7. serviette / plante verte / vase / tableau

2 Devinez de quel objet on parle.

Exemple : C'est par terre pour décorer. Ça vient de Turquie. → un tapis

1. C'est un meuble pour ranger les livres. → _____
2. C'est un siège confortable où plusieurs personnes peuvent s'asseoir. → _____
3. C'est contre le mur, pour décorer. Certains ont beaucoup de valeur. → _____
4. C'est relativement petit et ça sonne le matin pour nous réveiller. → _____
5. C'est sur le lit. On pose sa tête dessus pour dormir. → _____
6. Ils sont en tissu, colorés, et sont placés devant la fenêtre. → _____

3 Qui dort dans quelle chambre ? Associez :

- | | |
|-------------------------------|--|
| 1. une petite fille de 10 ans | a. une chambre avec les rideaux, les coussins et le dessus-de-lit assortis, des plantes vertes, une moquette épaisse de couleur pêche. |
| 2. un garçon de 18 ans | b. une petite chambre rose, avec une commode blanche, des rideaux à fleurs et des coussins de toutes les couleurs. |
| 3. un couple âgé | c. une chambre en désordre, un lit défait, des photos de chanteurs rock au mur, et une serviette sale par terre. |
| 4. une jeune femme | d. une chambre un peu sombre, des photos sur la table de chevet, des bibelots sur la commode et un vieux tapis par terre. |

POUR ALLER PLUS LOIN

- Aurélie habite à Montpellier, dans un petit studio, clair et moderne. Elle a une pièce, une cuisine et une salle de bains. Elle est locataire et a un bail, c'est-à-dire un contrat de location, de 3 ans. Son loyer est modéré (pas très cher), car le propriétaire de l'appartement est un ami de son père. Elle n'a pas été obligée de payer une caution (une garantie) avant d'emménager dans l'appartement.
- Les Granger voulaient acheter une maison de campagne en Bourgogne. Grâce à une agence immobilière, ils en ont visité plusieurs. Ils ont finalement choisi une belle maison ancienne et pittoresque, mais qui est sale et en mauvais état. Il y a des travaux à faire : il faut refaire l'électricité et la plomberie, et installer le chauffage central. Il faut aussi refaire plusieurs pièces. Les Granger ont demandé un devis (une estimation du coût des travaux) à chaque artisan. Quand tout sera fini, la maison sera toute propre et en bon état et les Granger pourront s'installer dans leur nouvelle résidence secondaire. Ils pendront la crémaillère, c'est-à-dire qu'ils organiseront une petite fête en l'honneur de leur nouvelle maison.
- Alex va déménager et quitter son ancien appartement. Jusqu'à présent, il habitait un appartement minuscule, bruyant et assez sombre. Il vient de trouver, dans un quartier résidentiel, un appartement plus grand, tout neuf et bien ensoleillé, qui donne sur une rue calme. Les déménageurs sont venus avec le camion de déménagement pour transporter ses affaires. Alex pourra emménager dans son nouvel appartement au début du mois prochain.

Quelques expressions imagées

- Ma voisine ne dit jamais bonjour, ne sourit jamais, elle est vraiment aimable comme une porte de prison.
- Chloé n'est vraiment pas discrète ; chaque fois que je lui dis un secret, elle va le crier sur les toits. Après ça, tout le monde connaît mon secret...
- Nicolas a dit que le chat avait cassé le vase ; ce n'est pas vrai, il a dit un mensonge gros comme une maison, c'est lui qui a cassé le vase...

EXERCICES

1 Casse-tête : identifiez qui habite dans chacune des maisons.



- Une femme habite un immeuble moderne.
- Nicole n'habite pas à côté d'un homme.
- Le voisin de Solange a un balcon minuscule.
- Une autre femme habite dans un immeuble en mauvais état.
- La seule maison avec des volets est habitée par une autre femme.
- Romain a les mêmes rideaux que Françoise.
- Nicole est la voisine de Solange et de Françoise.

2 Vrai ou faux ?

- | | VRAI | FAUX |
|---|--------------------------|--------------------------|
| 1. La pièce est bruyante, elle donne sur la rue. | <input type="checkbox"/> | <input type="checkbox"/> |
| 2. Le château de Versailles est minuscule. | <input type="checkbox"/> | <input type="checkbox"/> |
| 3. La maison est propre, il faut faire des travaux. | <input type="checkbox"/> | <input type="checkbox"/> |
| 4. Elle pend la crémaillère sur un cintre. | <input type="checkbox"/> | <input type="checkbox"/> |
| 5. L'appartement est clair, il est ensoleillé. | <input type="checkbox"/> | <input type="checkbox"/> |
| 6. Elle a fait un mensonge gros comme une prison. | <input type="checkbox"/> | <input type="checkbox"/> |
| 7. Il déménage, il change d'appartement. | <input type="checkbox"/> | <input type="checkbox"/> |
| 8. Il paye un loyer, il est propriétaire. | <input type="checkbox"/> | <input type="checkbox"/> |
| 9. Le château est en mauvais état, il faut le restaurer. | <input type="checkbox"/> | <input type="checkbox"/> |
| 10. C'est un secret, je ne vais pas le pleurer sur les toits. | <input type="checkbox"/> | <input type="checkbox"/> |

LES ACTIVITÉS QUOTIDIENNES

LE MATIN ET LE SOIR

se réveiller	↑	s'endormir
se lever		se coucher
faire sa toilette = se laver		
s'habiller		se déshabiller
écouter la radio, lire le journal		regarder la télé
prendre son petit déjeuner		dîner
aller au travail, à l'école, à la fac		rentrer à la maison
	↓	déjeuner

Le matin, on se prépare. Si on est pressé, on se dépêche.

LE REPAS

Mme Talchan fait les courses tous les matins (voir chapitre 21) et vers 18 heures, elle commence à cuisiner, à préparer le repas du soir (voir chapitre 22).



À 19 h 45, elle met la table (= elle met le couvert)...



car les Talchan se mettent à table (= passent à table) à 20 heures pile.



Quand ils sont à table, Madame sert le dîner.



Vers 20 h 45, leur fille Léa peut débarrasser la table pendant que Monsieur et Madame sont devant la télé.



Hier, le lave-vaisselle était en panne. Léa a fait la vaisselle à la main avec une éponge et du produit à vaisselle!



Puis elle l'a essuyée avec un torchon.

EXERCICES

1 Complétez les phrases à l'aide des verbes suivants:

lire - m'habiller - me lever - faire - me préparer - prendre

1. • Le matin, je préfère _____ tôt et avoir le temps de _____ tranquillement. J'aime _____ mon petit déjeuner et _____ le journal avant de _____ ma toilette et de _____.

me lever - partir - prendre mon petit déjeuner - me dépêcher

2. • Moi, c'est le contraire: je n'arrive pas à _____ tôt, je dois _____ pour _____ au travail. En général, je n'ai pas le temps de _____.

m'endors - me couche - me lève

3. • En ce moment, je suis très fatiguée: je _____ très tôt pour aller travailler, je _____ très tard tous les soirs et en plus, je _____ très difficilement.

2 Choisissez dans la colonne de droite l'explication convenable.

- | | |
|--|--|
| 1. Eva et Chloé sont à table. | a. Elles s'assoient autour de la table. |
| 2. Eva et Chloé débarrassent la table. | b. Elles commencent à cuisiner. |
| 3. Eva et Chloé mettent la table. | c. Elles apportent le poulet sur la table. |
| 4. Eva et Chloé se mettent à table. | d. Elles enlèvent les assiettes, les verres et les couverts et les emportent à la cuisine. |
| | e. Elles sont assises autour de la table. |
| | f. Elles placent les assiettes, les verres et les couverts sur la table. |

3 Votre vie quotidienne. Répondez librement aux questions suivantes.

- À quelle heure est-ce que vous vous levez le matin ?

- Est-ce que vous prenez un petit déjeuner le matin ?

- Où est-ce que vous déjeunez à midi ?

- Qu'est-ce que vous faites après dîner ?

- Est-ce que vous aimez cuisiner ?

LA TOILETTE

• Elle prend une douche, il prend un bain. Elle se savonne avec du savon. Il se lave la tête (= se lave les cheveux) avec du shampooing.

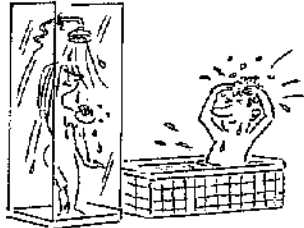

• Elle se rince (= enlève le savon avec de l'eau). Il s'essuie avec une serviette puis va se sécher les cheveux avec le sèche-cheveux.



• Il se brosse (= se lave) les dents avec une brosse à dents et du dentifrice. Il se peigne avec un peigne, elle se brosse les cheveux avec une brosse (= ils se coiffent).



• Ils se regardent dans la glace. Il se rase avec de la mousse à raser et un rasoir. Elle met de la crème sur son visage.



• Elle se maquille avec des produits de maquillage : elle se fait les yeux et met du rouge à lèvres. (Le soir, elle se démaquille avec un lait démaquillant et du coton.)



• Il met de l'après-rasage ou de l'eau de toilette pour homme pour sentir bon. Elle se parfume : elle met de l'eau de toilette ou du parfum (le parfum est plus fort que l'eau de toilette).



• Il se coupe les ongles avec un coupe-ongles. Elle se fait les ongles (= elle met du vernis à ongles).



EXERCICES

1 Vrai ou faux ?

1. On se coiffe avec un peigne.
2. On se brosse les dents avec un rasoir.
3. On se lave la tête avec une brosse.
4. On se coupe les ongles avec un coupe-ongles.
5. On se rase avec de la mousse.
6. On se rince avec du savon.

VRAI	FAUX
<input type="checkbox"/>	<input type="checkbox"/>
<input type="checkbox"/>	<input type="checkbox"/>
<input type="checkbox"/>	<input type="checkbox"/>
<input type="checkbox"/>	<input type="checkbox"/>
<input type="checkbox"/>	<input type="checkbox"/>
<input type="checkbox"/>	<input type="checkbox"/>

2 Éliminez l'intrus.

1. se démaquiller / se parfumer / lait démaquillant / coton
2. rouge à lèvres / vernis à ongles / mousse à raser / produit de maquillage
3. sèche-cheveux / brosse à dents / peigne / shampooing
4. prendre une douche / prendre un bain / se lever / se laver
5. glace / eau de toilette / après-rasage / parfum
6. rasoir / mousse / savon / après-rasage

3 Mots croisés : « Les objets de la salle de bains ».

Horizontalement

1. Pour se coiffer.
2. Pour se laver la tête.
3. Pour se raser.
4. Pour se démaquiller.
5. Pour se faire les ongles.

Verticalement

- a. Pour se raser.
- b. Pour se laver.
- c. Pour se parfumer.
- d. Pour se brosse les cheveux.
- e. Pour se laver les dents.
- f. Pour se regarder.

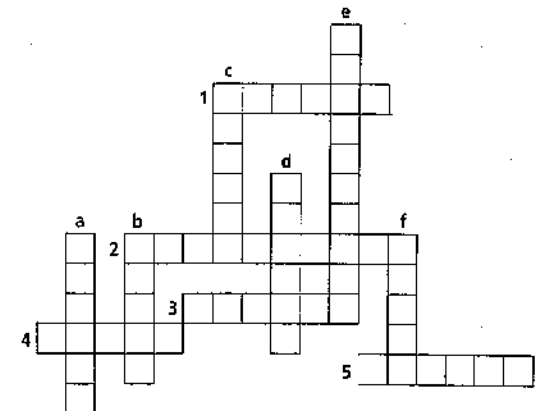

LE MÉNAGE ET LE LINGE

(qui ne sont pas toujours des activités quotidiennes...)

Chez les Talchan, c'est Irène, la femme de ménage, qui fait le ménage.



Chaque jour, elle passe l'aspirateur au premier étage...



elle balaie (= elle passe le balai, elle donne un coup de balai) au rez-de-chaussée.



Tous les jours, elle nettoie la salle de bains avec une éponge et un produit d'entretien.



Deux fois par semaine, elle enlève (= elle fait) la poussière avec un chiffon...



elle lave le sol du rez-de-chaussée avec une serpillière et un balai-brosse.



Elle cire le parquet du premier étage une fois par semaine.



Elle lave les carreaux (= elle fait les vitres) une fois par mois.

Elle doit aussi s'occuper du linge. Heureusement, il y a une machine à laver.



Elle fait à peu près trois lessives par semaine.



Elle lave le linge délicat à la main.



Elle étend le linge avec des épingles à linge.



Quand il est sec, elle le ramasse...



puis elle le repasse avec un fer à repasser (elle fait du repassage)...



elle le plie...

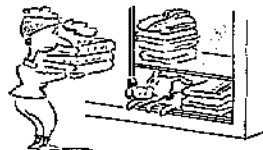

et enfin elle le range dans les armoires et les placards.

Et il reste une dernière activité quotidienne: sortir le chien (= promener le chien) mais Irène refuse de le faire car... elle a peur du chien.

1 Que fait-on après ? Complétez les phrases suivantes.

1. Je lave le linge et ensuite, je l' _____.
2. Je fais la vaisselle et ensuite, je l' _____.
3. Je repasse le linge et ensuite, je le _____.
4. Je me déshabille et ensuite, je me _____.
5. Je me rince et ensuite, je me _____.
6. Je me lave les cheveux et ensuite, je me les _____.

2 Complétez avec les expressions ou mots suivants :

l'éponge – le fer – le peigne – le coton – le balai – faire la poussière – se maquiller – se laver les mains – essuyer la vaisselle – laver le sol – se parfumer

Exemple : Le torchon sert à *essuyer la vaisselle*.

1. _____ sert à se démaquiller.
2. Le chiffon sert à _____.
3. _____ sert à faire la vaisselle.
4. La serpillière sert à _____.
5. _____ sert à balayer.
6. Le savon sert à _____.
7. _____ sert à repasser le linge.
8. Le rouge à lèvres sert à _____.
9. _____ sert à se coiffer.
10. L'eau de toilette sert à _____.

3 Faire ou se faire ?

1. faire du repassage
2. _____ une lessive
3. _____ les yeux
4. _____ sa toilette
5. _____ les ongles
6. _____ le ménage
7. _____ les vitres

4 Laver ou se laver ?

1. _____ les carreaux
2. _____ les mains
3. _____ les cheveux
4. _____ le sol
5. _____ la tête
6. _____ les dents
7. _____ le linge à la main

LA SCOLARITÉ

L'école **publique** (« le public »), qui dépend de l'Éducation nationale, est gratuite ; l'école **privée** (« le privé »), religieuse ou non, est payante.

■ L'école maternelle (non obligatoire)

- à partir de 3 ans,
- pendant 3 ans

■ L'école primaire (obligatoire)

- à partir de 6 ans,
- pendant 5 ans

À l'école primaire ou maternelle, les élèves sont des **écoliers**. Ils ont un **instituteur** ou une **institutrice**. Ils l'appellent le **maître** et la **maîtresse**.

■ L'enseignement secondaire (le « secondaire »)

Les élèves ont plusieurs **professeurs** spécialisés chacun dans **une matière**. (Les instituteurs et les professeurs sont des **enseignants**.)

le **collège** (4 ans), obligatoire
(les élèves sont des **collégiens**)

puis

le **lycée** (3 ans)
(les élèves sont des **lycéens**)

Enseignement professionnel
qui prépare à un **diplôme**
professionnel
(de coiffeur, mécanicien...)

ou

Enseignement général
qui prépare à un **examen** :
le **baccalauréat** (le « bac »)
nécessaire pour faire
des études supérieures.

L'an dernier, Bruno a eu de mauvais résultats → il a préféré **redoubler** (= rester deux ans dans la même classe). Cette année, ça marche très bien → il **pass**e dans la classe supérieure.

■ L'enseignement supérieur (le « supérieur »)

Les élèves deviennent des **étudiants**.

l'**université**, la **faculté** (la « fac »)

ou

les **grandes écoles**, plus difficiles et plus réputées que l'université

Remarque : Jeanne a **fait ses études** à la Sorbonne, Frédéric **fait ses études** à l'étranger...

1 Vrai ou faux ?

1. Au lycée, les élèves ont un instituteur ou une institutrice.
2. L'école primaire n'est pas obligatoire.
3. L'école maternelle n'est pas obligatoire.
4. Les grandes écoles font partie de l'enseignement supérieur.
5. Laure passe dans la classe supérieure car elle a de très mauvais résultats.
6. Après le collège, on entre au lycée.
7. Sans le bac, on ne peut pas entrer à la fac.
8. Les étudiants vont au collège.
9. Au lycée, on prépare obligatoirement un diplôme professionnel.
10. L'Université Catholique est une université privée.

VRAI	FAUX
<input type="checkbox"/>	<input type="checkbox"/>
<input type="checkbox"/>	<input type="checkbox"/>
<input type="checkbox"/>	<input type="checkbox"/>
<input type="checkbox"/>	<input type="checkbox"/>
<input type="checkbox"/>	<input type="checkbox"/>
<input type="checkbox"/>	<input type="checkbox"/>
<input type="checkbox"/>	<input type="checkbox"/>
<input type="checkbox"/>	<input type="checkbox"/>
<input type="checkbox"/>	<input type="checkbox"/>
<input type="checkbox"/>	<input type="checkbox"/>

2 Complétez les phrases suivantes avec les éléments de la liste.

1. Richard a 18 ans. En juin, il a eu _____.
2. Richard va s'inscrire _____.
3. Il va faire _____ à Lyon.
4. Caroline a deux ans. L'année prochaine elle va rentrer _____.
5. Pierre a 6 ans. Ses parents l'ont inscrit _____.
6. Corinne a 15 ans. Elle est _____.
7. Claire a 14 ans. Elle est dans sa dernière année _____.

- lycéenne
- à l'école primaire
- le bac
- à l'école maternelle
- de collège
- ses études
- à l'université

3 Complétez le texte en utilisant les expressions ou mots suivants :

étudiant - maîtresse - supérieur - l'école - professeur - institutrice - secondaire - mes études - écolier - l'école primaire - redoublé

« Je n'ai jamais quitté l'école... »

J'ai commencé l'école dans le petit village où je suis né. Ma mère a été mon _____ pendant plusieurs années. À l'école, je l'appelais « _____ » et à la maison, « maman ». J'étais un _____ heureux. Après _____, le collège et le lycée ont été plus difficiles. J'ai même _____ une classe. Puis, j'ai fait _____ à Paris, loin de mon village natal. J'ai beaucoup profité de ma vie d'_____. Ensuite, je suis devenu _____ moi-même, d'abord dans le _____, et maintenant dans le _____.

LE CALENDRIER SCOLAIRE

La rentrée scolaire (= la rentrée des classes = la rentrée) a lieu début septembre.

Il y a des vacances environ toutes les six semaines. Les vacances d'été (juillet et août) s'appellent les « grandes vacances ».

La fin de l'année scolaire marque le début des grandes vacances (≠ la sortie de l'école : chaque jour, au moment où les élèves quittent l'école).

LE MATÉRIEL SCOLAIRE

Dans le cartable (1) : le livre (2), le cahier (3), la trousse (4), le classeur (5), les feuilles perforées (6).

Dans la trousse (7) : un crayon (8), une gomme (9), un taille-crayon (10), des crayons de couleur (11), une règle (12), un stylo-bille (13), un feutre (14), un stylo-plume (15), une cartouche d'encre (16).

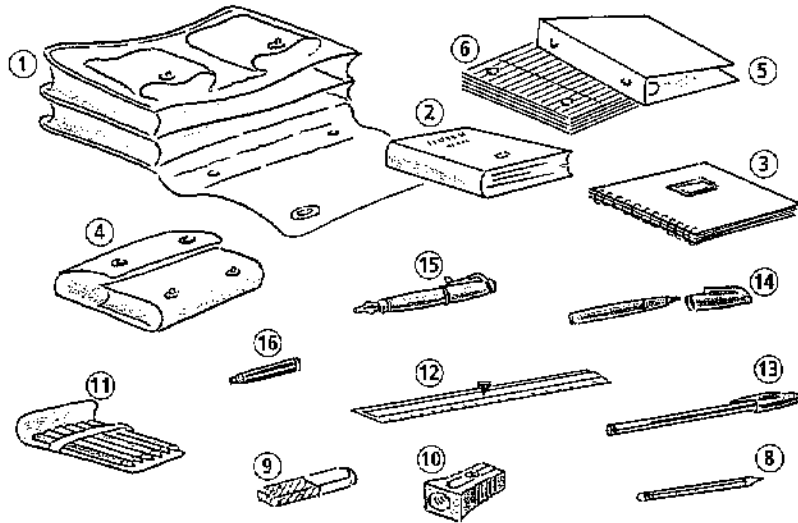

LES LIEUX

Un collège ou un lycée comprend les salles de classe (avec le bureau du professeur, le tableau au mur, les tables des élèves), la cour où les élèves peuvent jouer et parler entre les cours, la bibliothèque où se trouvent les livres. Il possède parfois un terrain de sport et un gymnase (pour faire du sport à l'intérieur).

Les élèves mangent à la cantine.

EXERCICES

1 Mots croisés.

Horizontalement

- On y met des feuilles perforées.
- On peut écrire et dessiner avec ; il est noir ou de couleur.
- Elle sert à effacer.
- On le lit.
- On l'utilise pour tracer un trait bien droit.
- Il contient les affaires de l'élève.

Verticalement

- On écrit dessus, il est en papier.
- On écrit avec, il contient de l'encre.
- On la met dans un classeur.
- Elle contient tous les crayons et stylos.

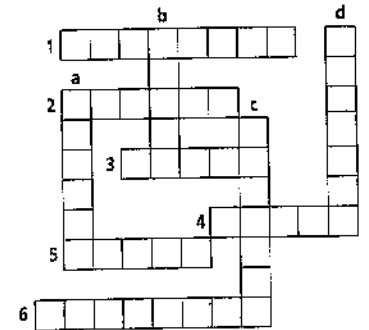

2 Répondez aux questions suivantes.

Exemple : Dans quelle partie du collège a lieu la récréation ? *La récréation a lieu dans la cour.*

- Dans quelle partie du collège se passe le cours d'anglais ?
- Où est-ce que les élèves font du sport ?
- Où est-ce que les élèves déjeunent ?
- Où est-ce qu'un élève emprunte un livre ?
- Où est-ce que le professeur écrit ses explications ?

3 Entourez la ou les bonne(s) réponse(s).

- Juliette a sept ans. Elle n'aime pas l'enseignement | l'université | l'école .
- Plus exactement, elle n'aime pas son instituteur | maître | professeur .
- Depuis le jour de la rentrée | l'entrée scolaire | la rentrée des classes , elle est triste d'aller à l'école .
- Heureusement, elle ne mange pas au restaurant | à l'école | à la cantine .
- Aujourd'hui, elle est très heureuse car demain ce sont les grandes vacances | c'est la sortie de l'école | c'est la rentrée scolaire .

LES MATIÈRES

Matinée d'un élève de primaire

9 h 00	Lecture
9 h 45	Écriture
10 h 30	Récréation
11 h 00	Calcul (Maths)
11 h 45	Dessin
12 h 00	Cantine

8 h 00	Français
9 h 00	Mathématiques
9 h 35	Récréation
10 h 05	Langue vivante
11 h 00	Biologie
12 h 00	Cantine
14 h 00	Histoire-géographie (histoire-géo)
15 h 00	Musique
16 h 00	Sport (Éducation physique)
18 h 00	Sortie

Journée d'un lycéen

• Myriam va au collège. Lundi, elle a français (→ avoir français, maths...), elle va faire **une dictée**. Mais elle n'aime pas l'orthographe! Pourtant, en français, elle a Mme Duparc (→ avoir Mme X en français, en histoire...) qui explique bien la **grammaire**.

• Sébastien est au lycée. Il étudie maintenant **la physique, la chimie, l'économie (= l'éco) et la philosophie (= la philo)**. Il est content d'avoir M. Riout en philo.

• À l'université, on choisit **une discipline dominante: les lettres, les langues, l'histoire, le droit, la sociologie (= la socio), la psychologie (= la psycho), la médecine, l'économie, les mathématiques (= les maths)...**

■ Le verbe « apprendre »

L'élève apprend sa leçon (→ **apprendre quelque chose**).

L'élève apprend à lire, à écrire, à compter (→ **apprendre à faire quelque chose**).

Le maître apprend la grammaire aux élèves (→ **apprendre quelque chose à quelqu'un**).

Le maître apprend à compter aux élèves (→ **apprendre à faire quelque chose à quelqu'un**).

EXERCICES

1 Devinez les préférences de ces élèves :

la biologie – la récréation – l'écriture – musique – la lecture – le sport – les maths – le français

1. Mathilde préfère les mots aux chiffres. Elle aime le français.
2. Christian lit beaucoup. Il aime _____.
3. Mais il n'aime pas compter. Il déteste _____.
4. Lucie, elle, aime surtout écrire. Elle aime _____.
5. Quant à Romain, il préfère jouer dans la cour avec ses copains. Il adore _____.
6. Il aime aussi courir, sauter, jouer au ballon. Sa matière préférée est _____.
7. Robert n'aime pas chanter. Il n'aime pas le jeudi car il a _____.
8. Dominique veut devenir médecin. À 8 ans, elle aime déjà beaucoup _____.

2 Est-ce qu'il/elle enseigne ou est-ce qu'il/elle est élève ?

1. Romain apprend à écrire aux enfants. Romain _____.
2. Léo apprend sa leçon sur la Révolution française. Léo _____.
3. Ségolène apprend facilement l'anglais. Ségolène _____.
4. Jeanne apprend facilement à lire à Laure, Sylvia, Paul et Samy. Jeanne _____.
5. Sergueï apprend le russe à quelques amis français. Sergueï _____.

3 Classez les mots suivants dans le tableau (ils peuvent apparaître dans une, deux ou trois colonnes).

droit / professeur / maîtresse / lecture / économie / médecine / élèves / instituteur / philosophie / bac / écriture / lettres / physique / étudiants / récréation

École primaire	Collège	Lycée	Université

POUR ALLER PLUS LOIN

■ Pourquoi ne va-t-on pas à l'école ?

Vous **n'avez pas** classe, pas cours car... un professeur ne vient pas au lycée.
 Vous **manquez** les cours ou vous **êtes absent**, car... vous êtes malade.
 Vous **séchez*** les cours quand vous préférez aller vous promener !

■ Les moments difficiles...

- En anglais, ce matin, j'ai été **interrogé** à l'oral.
- Comment ça s'est passé ? Tu as **eu combien** ?
- Pas mal, j'ai **eu 13**. Et demain, on a un **contrôle** (ou : un **devoir surveillé**, un **devoir sur table**) de maths.
- Et quand est-ce que tu **passes ton bac** (ou : **le bac**) ?
- Le mois prochain. J'espère que je vais **réussir** (ou : **être admis**), car si je **rate** mon bac (ou : si j'**échoue**, si je suis **recalé au bac**), je suis obligé de redoubler ma terminale, piffif !

■ Les élèves et les professeurs...

Léa **bavarde** en classe, elle est **indisciplinée** alors que Gérard est très **discipliné** et **sage**.
 Christophe est **vivant**, il **lève la main** (**le doigt**) alors que Sophie est plutôt **effacée**, **passive**.
 Jeanne est **attentive** alors que Victor est très **distract**.
 Marc est **travailleur**. Ce n'est pas comme Jean qui est **paresseux**.
 Luc est **très bon** en dictée alors que son frère est **très mauvais** : il **fait des fautes**.
 Luc est un **excellent** élève, un élève **brillant**, **doué**. Son frère, au contraire, est un élève **peu doué**, **médiocre**, **nul***, mais il commence à **faire des progrès**.

Le professeur (= le prof) peut être **sévère**, **autoritaire** ou au contraire **gentil(le)**, (**super**) **sympa***.

Il (ou elle) peut être **strict(e)** ou au contraire **décontracté(e)**.

Il (ou elle) peut être **exigeant(e)** ou au contraire, **peu exigeant(e)**.

Ce que fait l'enseignant

Enseigner une matière.
 Faire, donner un cours.
 Donner des devoirs, du travail.
 Préparer un cours.
 Interroger les élèves.
 Mettre, donner des notes. Noter.
 Corriger les copies.

Ce que fait l'élève, l'étudiant

Étudier, apprendre.
 Avoir, prendre, suivre un cours.
 Avoir des devoirs, faire ses devoirs.
 • Avoir des exercices à faire.
 • Réviser, revoir ses leçons.
 Réciter une leçon.
 Avoir une bonne / mauvaise note.

EXERCICES

1 Les adjectifs ci-dessous expriment-ils une qualité ou un défaut ?

	Qualité	Défait		Qualité	Défait
doué	<input type="checkbox"/>	<input type="checkbox"/>	attentif	<input type="checkbox"/>	<input type="checkbox"/>
paresseux	<input type="checkbox"/>	<input type="checkbox"/>	vivant	<input type="checkbox"/>	<input type="checkbox"/>
travailleur	<input type="checkbox"/>	<input type="checkbox"/>	sage	<input type="checkbox"/>	<input type="checkbox"/>
brillant	<input type="checkbox"/>	<input type="checkbox"/>	effacé	<input type="checkbox"/>	<input type="checkbox"/>
mauvais	<input type="checkbox"/>	<input type="checkbox"/>	distract	<input type="checkbox"/>	<input type="checkbox"/>
indiscipliné	<input type="checkbox"/>	<input type="checkbox"/>	passif	<input type="checkbox"/>	<input type="checkbox"/>

2 Éliminez l'intrus.

1. Bavarder / Lever le doigt / Être indiscipliné / Ne pas écouter
2. Collège / Lycéen / Étudiant / Élève
3. Maître / Institutrice / Professeur / Collégien
4. Trousse / Gomme / Classe / Classeur
5. Compter / Lire / Maths / Calcul
6. Être recalé / Travailler / Échouer / Rater
7. Faire des fautes / Manquer les cours / Sécher / Être absent
8. Avoir cours / Faire cours / Suivre un cours / Prendre un cours

3 Dites si les phrases suivantes sont prononcées par un élève, un professeur ou un parent d'élève.

Exemple : Les élèves ne travaillent pas assez ! un prof

1. Est-ce que tu as fait tes devoirs pour demain ? _____
2. J'ai donné 6 heures de cours aujourd'hui ! _____
3. J'ai eu 14 en espagnol et j'attends ma note d'anglais. _____
4. Vous ferez l'exercice n°3 page 90 pour lundi. _____
5. Je n'ai rien compris en maths ce matin. _____
6. Demain, je sèche. _____
7. C'est bien, mon chéri, tu fais des progrès en maths. _____
8. Pourquoi est-ce que tu n'as pas classe demain matin ? _____
9. Je n'ai pas encore préparé mon cours pour demain. _____
10. Je dois réviser mon cours d'histoire. _____
11. Je dois corriger les copies. _____
12. Qu'est-ce qu'on a pour demain ? _____
13. Si tu réussis ton bac, tu auras un nouveau piano. _____

16 LES PROFESSIONS - LES MÉTIERS

Le terme « **métier** » insiste sur l'aspect concret de l'activité, tandis que la « **profession** » désigne simplement une activité permettant de gagner sa vie.
 « **Il connaît son métier** » dit-on d'un professeur, d'un mécanicien, d'un avocat...

LE NOM DES PROFESSIONS

- Beaucoup de professions ont une forme masculine et une forme féminine: un **acteur**, une **actrice** (de théâtre) / un **boulangier**, une **boulangère** (vendent du pain) / un **musicien**, une **musicienne** / un **vendeur**, une **vendeuse** (dans un supermarché) / un **avocat**, une **avocate** (au tribunal) / un **assistant**, une **assistante** (de direction)...
- Certains noms ne changent pas au féminin, car ils se terminent par un -e au masculin: un(e) **libraire** (vend des livres) / un(e) **comptable** (fait la comptabilité) / un(e) **interprète** (traduit les langues étrangères) / un(e) **journaliste** (travaille dans un journal)
- Certaines professions n'existent qu'au masculin (grammaticalement!):
 - Celles que les femmes n'exercent pas ou rarement: le **plombier** qui répare les tuyaux, le **mécanicien** qui répare les voitures, le **jardinier** qui entretient les jardins...
 - Celles qui étaient autrefois réservées aux hommes:
Isabelle est un talentueux professeur. Sylvie est un brillant ingénieur. Madame Leduc est un ministre compétent. Agnès est un bon médecin. Claire est un merveilleux chirurgien.
 - On peut préciser:
C'est une femme chauffeur de taxi / chef d'entreprise / écrivain.
- À l'inverse, le nom de certaines professions n'existe qu'au féminin: L'hôtesse de l'air qui travaille dans l'avion, la sage-femme qui aide à la naissance des bébés, la femme de ménage qui entretient la maison...
- Le nom de certaines professions est abrégé dans la langue familière: un(e) **instit** (institutrice) / un(e) **prof** (professeur) / un(e) **kiné** (kinésithérapeute) / une **dactylo** (dactylographe) / un(e) **commercial(e)** (ingénieur commercial)

1 Trouvez la forme féminine de l'activité professionnelle.

- Julien est **acteur**. Et sa femme? Elle est _____ aussi?
 - Non, elle a étudié la *danse*. Elle est _____.
- Robert est **coiffeur**. Est-ce que vous savez si sa sœur est _____ aussi?
 - Oui, ils travaillent ensemble, ils sont coiffeurs tous les deux.
- David est **épicier**, mais sa femme n'est pas _____. Elle vend du pain, des croissants, elle est _____.
- Marc est **musicien**. Et Juliette?
 - Juliette est une excellente _____ aussi.
- Pierre est **avocat**. Et son amie?
 - Elle est _____ aussi.

2 Choisissez, parmi les métiers suivants, ceux qui conviennent à ces petites annonces.

vendeurs - ingénieurs - électricien - coiffeuses - vétérinaire - serveur - journalistes - couturières - dessinateur - professeurs - livreurs - assistante - esthéticienne - infirmières.

1 Recherchons pour notre directeur une _____ bilingue français-allemand.

2 Grand restaurant lyonnais recherche un expérimenté.

3 Magasin de vêtements recherche des _____ qualifiés.

4 Cabinet d'architecte recherche un _____ industriel expérimenté.

5 Magazine spécialisé en informatique recherche des _____.

6 Hôpital régional recherche deux expérimentées diplômées d'État.

7 Salon de beauté recherche une _____.

8 Usine de produits ménagers recherche des _____ commerciaux.

9 Société de transports recherche des _____ disponibles immédiatement.

3 Associez un dessin à une profession.

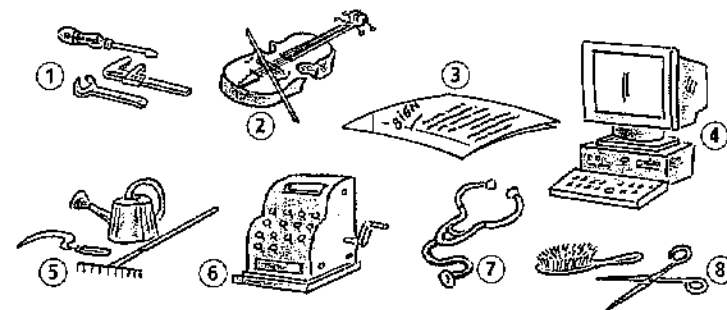

- une secrétaire
- un professeur
- un mécanicien
- un médecin
- un jardinier
- une coiffeuse
- un caissier
- une violoniste

1. _____ 2. _____ 3. _____ 4. _____ 5. _____ 6. _____ 7. _____ 8. _____

LES CATÉGORIES SOCIO-PROFESSIONNELLES

On peut aussi décrire l'activité professionnelle de manière moins précise. On utilise alors un mot général qui définit plutôt une catégorie socio-professionnelle.

La langue courante privilégie les mots suivants :

■ Ceux qui ont une activité professionnelle régulière

- l'employé (de banque, de bureau, de poste...)
- l'ouvrier (mécanicien, maçon..., travaillant pour un patron)
- l'artisan (plombier, électricien..., travaillant pour son propre compte)
- le commerçant (boulangier, boucher, fleuriste...)
- l'agriculteur (fermier, vigneron, éleveur de moutons...)
- le fonctionnaire (employé de ministère, professeur de l'Éducation nationale...)
- le cadre (chef du personnel, directeur du marketing...)
- l'intellectuel (écrivain, professeur, journaliste...)

■ Ceux qui n'ont pas encore ou n'ont plus d'activité professionnelle

- l'étudiant en médecine, en lettres... (il va à l'université)
- l'apprenti menuisier, coiffeur... (il apprend un métier chez un artisan)
- le stagiaire dans une entreprise (il apprend un métier dans une entreprise)
- le chômeur (être au chômage) (il a perdu son emploi)
- le retraité (être à la / en retraite) (il arrête définitivement de travailler et reçoit une pension)

QUELQUES LIEUX DE TRAVAIL

Une secrétaire travaille dans un **bureau**, mais une ouvrière travaille dans une **usine**. Un vendeur travaille dans un **magasin** ou une **boutique**, un maçon travaille sur un **chantier** de construction. Un menuisier travaille dans son **atelier**. Un médecin travaille à l'**hôpital**, dans un **cabinet** ou fait des visites à **domicile**. Un notaire reçoit ses clients dans son **étude**.

EXERCICES

1 Associez chaque profession à une catégorie socio-professionnelle.

- | | |
|--------------------------|------------------|
| 1. charcutier | a. employé |
| 2. électricien | b. cadre |
| 3. vigneron | c. fonctionnaire |
| 4. directeur financier | d. commerçant |
| 5. caissière | e. agriculteur |
| 6. inspecteur des impôts | f. artisan |

2 Mots croisés.

Horizontalement

- Il a une boutique de vêtements. Il est...
- Il est électricien et travaille pour son propre compte. Il est...
- Il a terminé ses études de communication. Il passe deux mois dans une agence de publicité pour perfectionner sa formation. Il est...
- Il a perdu son emploi. Il est...
- Il fait des études de médecine à l'université. Il est... en médecine.
- Il assemble des pièces de voiture à l'usine Renault. Il est...

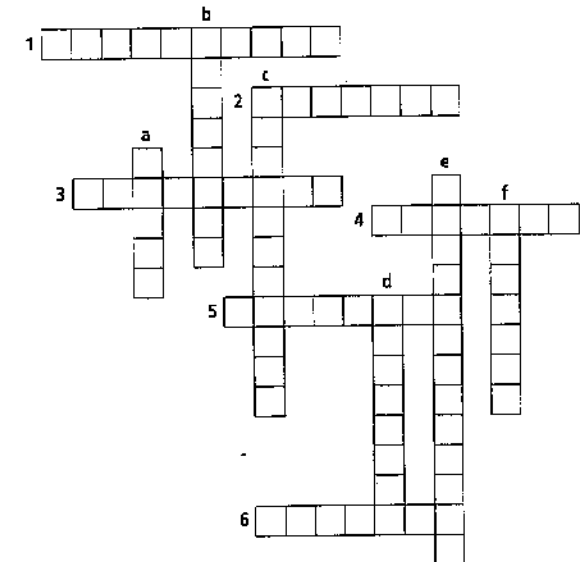

Verticalement

- Elle a commencé comme vendeuse dans un grand magasin, puis elle a eu plusieurs promotions. Aujourd'hui, elle est directrice des achats. Elle est devenue...
- Il ne travaille plus, car il a 70 ans. Il est en...
- Il travaille à la campagne, il cultive des céréales. Il est...
- Il apprend son métier chez un artisan. Il est... en menuiserie.
- Elle travaille au ministère de la Justice, et est donc payée par l'État. Elle est...
- Il travaille dans une banque, mais n'a pas de hautes responsabilités. Il est... de banque.

À PROPOS DE L'ACTIVITÉ PROFESSIONNELLE

■ Les questions

- Quelle est votre profession ? (langue administrative)
- Qu'est-ce que vous faites comme travail / métier ? (langue courante)
- Qu'est-ce que vous faites dans la vie ? (langue courante)
- Vous avez / exercez une activité professionnelle ? (langue courante)
- Vous travaillez ? (langue courante)
- Vous travaillez dans quoi ? (langue courante)
- Vous êtes dans quoi ? (langue familière - le contexte doit être clair)

■ Les réponses

- être + profession ou fonction (sans article)
Je suis chirurgien et mon frère est cadre dans une entreprise multinationale.
(Ne dites pas : Je suis un chirurgien.)
- être + profession (avec article défini et complément ou complétive)
Marc est le professeur de mon fils. C'est le professeur de mon fils.
Odile est la journaliste qui a fait ce reportage. C'est la journaliste qui a fait ce reportage.
(Ne dites pas : Elle est la journaliste qui...)
- être + profession (avec article indéfini et adjectif qualificatif)
Mathieu est un excellent ouvrier. C'est un excellent ouvrier.
(Ne dites pas : Il est un excellent ouvrier.)
- être ou travailler dans + secteur d'activité ou lieu de travail
Bruno est dans l'enseignement. Paule travaille dans un magasin de vêtements.
- travailler comme + fonction
Il travaille comme maître d'hôtel dans un restaurant.
- faire + activité occasionnelle
Je fais de la couture, des ménages. Serge fait des gardes de nuit dans un hôtel.
- s'occuper de - activité (surtout quand l'activité correspond à une fonction plutôt qu'à un métier bien précis)
Je m'occupe de la promotion des nouveaux produits et mon mari s'occupe de personnes âgées.

EXERCICES

1 Complétez.

1. • Qu'est-ce qu'il _____ comme métier ?
- Il _____ plombier. _____ un excellent plombier.
2. • Elle _____ dans quoi ?
- Elle _____ dans la publicité. Elle _____ photographe.
3. • Quelle est la _____ de votre voisin ?
- Il _____ médecin. _____ le médecin qui a soigné ma fille, le mois dernier. _____ un médecin très compétent et très gentil.
4. • Vous _____ ?
- Oui, je _____ d'enfants handicapés. Je _____ éducatrice.
5. • Vous _____ dans quoi ?
- Je _____ dans l'administration. Je _____ employé à la Sécurité sociale.
6. • Qu'est-ce qu'il _____ dans la _____ ?
- Il _____ ouvrier. Il _____ dans une _____ de voitures.
7. • Il _____ dans quoi ?
- Il _____ dans l'informatique. _____ un bon programmeur.
_____ le programmeur qui a inventé le logiciel que mon entreprise utilise.

2 Devinez la profession de ces personnes et répondez par une phrase complète.

1. Elle s'appelle Sabine. Ses horaires sont très irréguliers. Un jour, elle arrive à São Paulo, le lendemain, elle est à New York. Elle parle anglais, ce qui est très important pour accueillir les passagers.
- Quelle est la profession de Sabine ?

2. Ils s'appellent Guy et Irène. Ils s'intéressent beaucoup aux livres et à la littérature. Maintenant ils sont dans le commerce et ont ouvert un magasin au centre ville.
- Qu'est-ce qu'ils font dans la vie ?

3. Il s'appelle Roger. Il a toujours aimé la mécanique et les voitures. Il a d'abord été apprenti chez son oncle, puis il est devenu ouvrier dans le garage d'un ami de son père.
- Qu'est-ce qu'il fait comme métier ?

4. Elle s'appelle Alice. Elle a fait des études de mathématiques, elle a passé un concours et maintenant elle est fonctionnaire. Elle a une quinzaine d'heures de cours par semaine et beaucoup de copies à corriger.
- Alice travaille dans quoi ?

17

LA TECHNOLOGIE

la technique → les progrès techniques
 la technologie → les progrès technologiques
 la haute technologie = la technologie de pointe

L'INFORMATIQUE

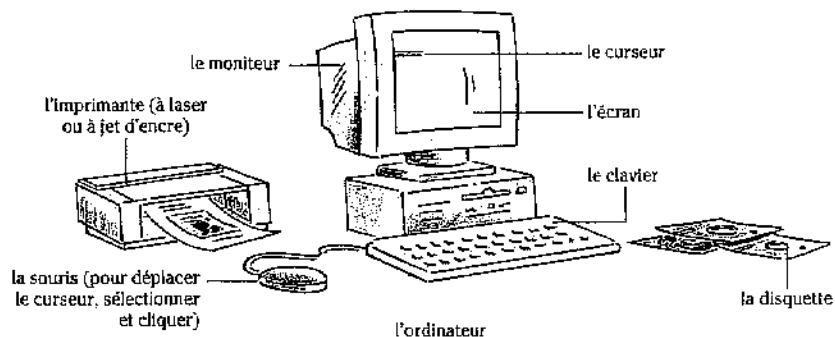

- Le **disque dur** correspond à la mémoire permanente de l'ordinateur. On utilise le **modem** pour se connecter aux **réseaux**. On **branche** l'ordinateur ≠ on **débranche** l'ordinateur. On **allume** l'ordinateur ≠ on **éteint** l'ordinateur. On **introduit** (= on met) une disquette dans l'ordinateur. On **ouvre un fichier** (ou un **dossier**) ≠ on **ferme** le fichier. On **saisit** le texte et on **enregistre**, puis on **imprime**. Par mesure de sécurité, on **sauvegarde** les documents importants sur disquette (= on les **copie** sur une disquette).
 - La personne qui travaille dans l'informatique est un **informaticien**.
 - L'année prochaine, on **informatise** la bibliothèque (= on installe l'informatique).
- Les employés devront apprendre à se servir des **logiciels** (= des **programmes**). Ils pourront **saisir, stocker, effacer des données**. Si un livre ne se trouve pas à la bibliothèque, ils pourront **consulter** (= **interroger**) les **banques de données**, pour savoir dans quelle bibliothèque il se trouve.
- Ils apprendront aussi le **traitement de texte** (quand l'ordinateur est utilisé comme une machine à écrire).

1 Vrai ou faux ?

1. J'efface les anciennes données et je saisis les nouvelles.
2. Le disque dur est une sorte de disquette.
3. Stocker des données = imprimer des données.
4. Un informaticien travaille dans l'information.
5. Le curseur se déplace sur l'écran grâce à la souris.
6. Le clavier est relié au moniteur par un fil.
7. Les technologies de pointe sont des techniques modernes et complexes.
8. Le disque dur constitue la mémoire de l'ordinateur.
9. Avant d'introduire une disquette, j'éteins l'ordinateur.
10. L'imprimante est relié à l'ordinateur.

VRAI	FAUX
<input type="checkbox"/>	<input type="checkbox"/>
<input type="checkbox"/>	<input type="checkbox"/>
<input type="checkbox"/>	<input type="checkbox"/>
<input type="checkbox"/>	<input type="checkbox"/>
<input type="checkbox"/>	<input type="checkbox"/>
<input type="checkbox"/>	<input type="checkbox"/>
<input type="checkbox"/>	<input type="checkbox"/>
<input type="checkbox"/>	<input type="checkbox"/>
<input type="checkbox"/>	<input type="checkbox"/>
<input type="checkbox"/>	<input type="checkbox"/>

2 Mettez les phrases suivantes dans un ordre logique en les numérotant de 1 à 7.

- a. Sandra imprime son document.
- b. Sandra débranche l'ordinateur.
- c. Sandra allume l'ordinateur.
- d. Sandra saisit un texte.
- e. Sandra branche l'ordinateur.
- f. Sandra éteint l'ordinateur.
- g. Sandra sauvegarde son document.

<input type="checkbox"/>
<input type="checkbox"/>
<input type="checkbox"/>
<input type="checkbox"/>
<input type="checkbox"/>
<input type="checkbox"/>
<input type="checkbox"/>

3 Complétez les phrases à l'aide des mots suivants :

ordinateur - sauvegarder - informatique - programme - disquette - imprimante - traitement

Victor est écrivain. Il n'aime pas beaucoup les machines, il était contre l'_____ mais il vient quand même d'acheter un _____, un _____ de _____ de texte et une _____. Mais la première fois qu'il a utilisé tout cela, il a oublié de _____ son travail sur _____ et il a tout perdu.

Conclusion : il est toujours contre l'informatique.

LE TÉLÉPHONE



Avec le **téléphone sans fil**, on peut se promener partout dans la maison.

Avec le **téléphone mobile**, on peut appeler et recevoir des appels partout à l'extérieur de la maison.

■ Pour téléphoner



On décroche (le combiné) et on attend la tonalité.



On compose (= on fait) le numéro du correspondant (la personne à qui on veut parler). Ça sonne.



Il n'y a personne, ça ne répond pas.



ou Ça sonne occupé = la ligne est occupée.



ou Quelqu'un décroche = quelqu'un répond.



ou Après la conversation, on raccroche.

- On dit : **téléphoner à quelqu'un** = appeler quelqu'un = **passer un coup de fil** (ou **un coup de téléphone**) à quelqu'un, ou au contraire **recevoir (avoir)** un coup de fil.
- Si vous appelez à l'étranger, il faut composer l'**indicatif téléphonique** du pays.
- Si votre téléphone ne marche pas, votre **ligne est en dérangement**.
- Vous cherchez le numéro de quelqu'un :
 - vous appelez les **renseignements** (= le service des renseignements);
 - vous cherchez dans l'**annuaire, le bottin**;
 - vous consultez le **minitel** = l'annuaire électronique.
- Pour appeler d'une **cabine téléphonique**, on utilise une **carte de téléphone**.
- Quand vous sortez, vous pouvez mettre en marche votre **répondeur**.
 « J'ai essayé d'appeler Louise mais elle n'était pas là, je suis tombé* sur le répondeur (= j'ai eu le répondeur), j'ai laissé un message, j'espère qu'elle va me rappeler très vite! »
- Pour communiquer vite et par écrit : le **fax** = la **télécopie**. « Quel est votre numéro de fax? »
envoyer un fax, faxer (un document, une lettre) / **recevoir un fax**.
- La **facture de téléphone** : plus on téléphone loin et longtemps, plus la facture est élevée (= plus ça coûte cher).

EXERCICES

1 Choisissez dans la deuxième liste la ou les bonne(s) réponse(s).

1. Que fait-on avant de composer un numéro ? _____
2. Que fait-on si ça ne répond pas ? _____
3. Que fait-on quand on a écouté des messages sur son répondeur ? _____
4. Que fait-on quand on tombe sur un répondeur ? _____
5. Que fait-on à la fin d'une conversation téléphonique ? _____
6. Que fait-on quand le téléphone sonne ? _____
7. Que fait-on quand ça sonne occupé ? _____

- a. On laisse un message.
- b. On décroche.
- c. On rappelle les personnes.
- d. On raccroche.
- e. On raccroche et on rappelle plus tard.

2 Complétez en employant les expressions ou mots suivants :

rappeler – téléphone – passer un coup de téléphone – appelé – eu un coup de fil – reçu – mis en marche – est tombé – eu un message – laisser son message

Jacques a voulu _____ à Michèle. Mais Michèle n'était pas là et n'avait pas _____ son répondeur. Il n'a donc pas pu _____ à Michèle. Alors il a _____ Michèle un peu plus tard à son bureau. En rentrant à la maison, Michèle a dit à son ami : « J'ai _____ de Jacques, ce matin. Il a _____ de Louise qui est bien arrivée. Il a voulu _____ Louise immédiatement mais il _____ sur le répondeur. (...) Est-ce que j'ai _____ des appels aujourd'hui ? Oh ! Je _____ tout de suite à Marie, j'ai complètement oublié de le faire ce matin ! »

3 Le téléphone futuriste. Décrivez-le.

1. Il a deux _____.
2. Il a trois _____.
3. Il a quarante _____.
4. Il n'a pas de _____.
5. Il a un _____.

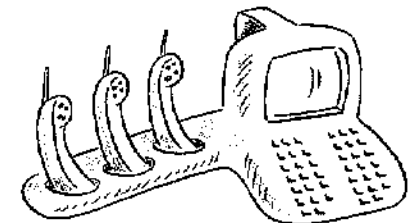

LA HI-FI

Camille et Jérémie vivent ensemble depuis trois jours.

Il y a juste un petit problème : Camille aime la musique classique et Jérémie le rock... Camille a installé, dans le salon, **sa chaîne (stéréo)** (= sa chaîne hi-fi), qui comprend **une platine (disques)**, un **tuner** (= la radio), un **amplificateur** (→ un **ampli**) et deux **enceintes** (= deux **haut-parleurs**).

Et elle a rangé ses **disques compacts** (= ses CD) sur une belle étagère.

Jérémie, lui, a un **vieux tourne-disque** (= un **électrophone**), car il collectionne les vieux **disques 33 tours** de rock des années 60.

Il a aussi un **magnétophone** (→ un **magnéto**) (= un **lecteur de cassettes**) pour écouter ses **cassettes** (= ses **cassettes audio**).

Les deux premiers jours, Camille n'a pas arrêté de **monter le son** (= **mettre plus fort**) pour entendre Schubert, et de demander à Jérémie de **baisser le son** (= **mettre moins fort**).

Mais ce matin, Jérémie a acheté deux **casques** : chacun peut maintenant **mettre** un disque ou une cassette et **régler le volume** comme il veut sans déranger l'autre. C'est super de vivre ensemble!

LA TÉLÉVISION, LA VIDÉO ET LA RADIO

Les Martin ont la télé.

Tous les soirs, ils sont devant leur **poste** = ils sont devant leur **écran**.

Ils **allument** la télé (→ quelqu'un **appuie** sur la **touche marche** de la **télécommande**). ≠ ils **l'éteignent** (→ quelqu'un **appuie** sur le **bouton arrêt**) quand ils vont se coucher.

Ils **regardent le journal télévisé** (= les **informations**, les **infos***), puis ils **mettent la chaîne** qui propose des **émissions** de variété ou de sport.

Ils **changent** de chaîne quand le programme ne leur plaît pas (= ils **zappent***).

Ou bien ils allument le **magnétoscope** et ils regardent **une cassette vidéo**. Ils **enregistrent** tous les matchs à la télé. Robert, le cadet de la famille, préfère les **jeux vidéo**, mais en ce moment, **sa console** de jeux est en panne. Étienne, l'aîné, a gagné **une caméra vidéo** (= un **caméscope**). Hier soir, il a filmé toute la famille en train de regarder la télé...

* De même : on allume, on écoute, on éteint la radio.

Les radios = les **stations** de radio, les **programmes**, les **émissions** de radio.

Le **transistor** : petit poste de radio portatif.

La chaîne, la télé, la radio, le magnétoscope... sont des **appareils**.

EXERCICES

1 Associez.

- | | |
|------------------|-----------------|
| 1. Disque | a. Ordinateur |
| 2. Casette audio | b. Magnétoscope |
| 3. Disquette | c. Platine |
| 4. Casette vidéo | d. Magnétophone |

- | | |
|------------------|-------------------------------------|
| 1. Chaîne stéréo | a. Passer un coup de fil. |
| 2. Télé | b. Consulter une banque de données. |
| 3. Téléphone | c. Écouter de la musique. |
| 4. Ordinateur | d. Regarder un film. |

2 Éliminez l'intrus.

- informatique / disque compact / disquette / disque dur
- télévision / chaîne / station / écran
- console / marche / allumer / mettre
- télévision / téléphone / télécommande / émission
- caméscope / caméra / magnétoscope / magnétophone
- radio / tuner / vidéo / station

3 L'emploi du temps de Christophe. Complétez les phrases suivantes.

- Il _____ la radio pour écouter les _____.
- Quand il part au travail, il _____ la radio, puis il met en marche son _____.
- Quand il arrive au bureau, il allume son _____.
- Puis il _____ ses clients.
- Parfois, il _____ un fax.
- De retour à la maison, il met un _____ ou une _____ et écoute de la musique pour se détendre.
- Après le dîner, il _____ un film à la télé.
- Ou bien, il met une _____ vidéo dans le _____.
- À 11 heures, il éteint les _____ et va se coucher.

INVITER, PROPOSER / ACCEPTER, REFUSER

- Vous voulez un café ?

– Oui, avec plaisir !

– Volontiers !

– Oui, je veux bien.

ou au contraire: – Non merci, c'est gentil !

– Merci (avec un geste négatif de la main).

Remarque : « Merci », employé seul et avec un geste négatif, signifie : « non ».

- Qu'est-ce que je vous offre / sers ?

– Je prendrais volontiers un café.

– Pour moi, un thé, s'il te plaît.

ou au contraire: – Rien, merci. Ça va comme ça.

- Tu es libre, samedi soir ?

– Oui, je n'ai rien de prévu.

– Peut-être, je vais voir.

ou au contraire: – Non, désolé, je suis pris, samedi.

– Malheureusement, non !

– C'est dommage, samedi, je ne suis pas libre !

- Si on allait au cinéma, ce soir ?

– Chouette*! (= chic*!) c'est une bonne idée !

– Oui, pourquoi pas ?

– Volontiers, ça me ferait plaisir.

ou au contraire: – Non, ça ne me dit rien !

– C'est gentil de le proposer, mais ce soir, je ne peux pas.

- Tu sais, il n'y a plus de place pour le concert.

– Tant pis, ce sera pour la prochaine fois !

– Ça ne fait rien, on ira une autre fois.

ou au contraire: – Quel dommage !

– Zut* alors !

– Que je suis déçue !

- Vous voulez que je vous ramène ?

– Ah oui, c'est vraiment gentil de votre part !

ou au contraire: – Non merci, ce n'est pas la peine, j'habite juste à côté.

1 Vous dites :

1. Je veux bien.

a. quand vous demandez quelque chose.

b. quand vous acceptez quelque chose.

2. Ce n'est pas la peine.

a. quand vous refusez de l'aide.

b. quand l'autre personne est malade.

3. Désolé, je suis pris.

a. quand on vous propose un apéritif.

b. quand on vous invite.

4. Quel dommage !

a. quand on vous invite.

b. quand vous regrettez quelque chose.

2 Choisissez la bonne réponse.

1. Vous prendrez bien un thé.

a. – Volontiers !

b. – Ça ne fait rien.

2. Est-ce que je peux te raccompagner ?

a. – Je n'ai rien de prévu.

b. – Oui, c'est gentil.

3. Tu as envie d'aller au restaurant ?

a. – C'est dommage.

b. – Pourquoi pas, c'est une bonne idée.

4. Finalement, je ne peux pas venir samedi.

a. – Ce n'est pas grave.

b. – Non merci.

3 Répondez aux questions en utilisant des expressions de la page de gauche.

1. Bonjour Marc ! Vous êtes libre, samedi soir ?

– (non) _____

2. Salut, Mireille ! Tu veux prendre un verre ?

– (oui) _____

3. Solange, nous allons au cinéma ce soir. Tu veux venir avec nous ?

– (non) _____

4. Isabelle, tu as des projets pour dimanche ? Tu veux venir faire une promenade en forêt ?

– (oui) _____

5. André, tu es pris, ce soir ?

– (non) _____

4 On accepte ou on refuse ? Classez les expressions suivantes :

	ACCEPTER	REFUSER
Volontiers.		
Rien, merci.		
Désolé, je suis pris.		
Ça ne me dit rien.		
Pourquoi pas ?		
Quelle bonne idée !		
C'est dommage !		
Avec plaisir !		

LA CONVERSATION TÉLÉPHONIQUE

- Vous téléphonez à Barbara, mais vous tombez sur Julie (= c'est Julie qui répond). Vous dites :
 - *Je voudrais parler à Barbara, s'il vous plaît. / Est-ce que je pourrais parler à Barbara, s'il vous plaît? / Est-ce que Barbara est là, s'il vous plaît?*
 puis - *(Est-ce que) vous pouvez me la passer?*
 - Julie vous répond :
 - Si Barbara est là :
 - *Ne quittez pas, je vous la passe.*
 - Si Barbara n'est pas là :
 - *Je suis désolée... / Désolée... / Je regrette...*
 puis : - *Elle n'est pas là. / Elle est sortie. / Elle s'est absentée. / Son poste ne répond pas.*
 - puis : - *Je peux prendre un message? / Je peux lui transmettre un message?*
 - Si Barbara est déjà au téléphone :
 - *Elle est déjà en ligne. / Elle est en communication. / Son poste sonne (est) occupé.*
 puis : - *Vous patientez un instant ou vous préférez rappeler dans quelques minutes?*
-
- Luc Dupré téléphone à André. Il se présente :
 - *Allô, bonjour, (c'est) Luc Dupré à l'appareil. Je voudrais parler à André...*
 ou : - *Allô, bonjour, je voudrais parler à André, (c'est) de la part de Luc Dupré.*
 ou : - *Allô, André? C'est Luc.*
 - Vous téléphonez et vous vérifiez que vous êtes au bon numéro :
 - *Allô, Christine?*
 - *Allô, bonjour, je suis bien chez M. et Mme Leroi? / Je suis bien au 01 45 87 44 21?*
 - *C'est bien l'Hôtel Concordia?*
 - Si vous n'êtes pas au bon numéro, la personne qui répond vous dit :
 - *Vous avez fait erreur. / Vous vous êtes trompé de numéro.*
 - Vous répondez au téléphone, vous demandez son nom à la personne qui appelle :
 - *C'est de la part de qui? / Vous êtes monsieur (madame, mademoiselle)...?*
 - Puis vous lui demandez son numéro de téléphone :
 - *Je vais prendre / noter votre numéro (de téléphone) / votre téléphone / vos coordonnées... (adresse et / ou numéro de téléphone)*
 - Puis la personne vous donne son numéro de téléphone :
 - *Il (elle) peut me joindre au... / Mon numéro est le... / Je suis au... / Je vous laisse mon téléphone. C'est le...*

EXERCICES

- 1 Associez les phrases de même sens.**
- | | |
|---|---|
| 1. C'est de la part de qui ? | a. Elle est là, je l'appelle. |
| 2. Elle est en ligne. | b. Elle n'est pas encore dans son bureau. |
| 3. Tu peux me passer Camille, s'il te plaît ? | c. C'est Camille. |
| 4. Je vais prendre vos coordonnées. | d. Une minute, s'il vous plaît. |
| 5. Camille à l'appareil. | e. Elle est déjà au téléphone. |
| 6. Vous pouvez patienter un instant ? | f. Vous êtes madame ? |
| 7. Ne quittez pas, je vous la passe. | g. Je vais noter votre numéro. |
| 8. Je regrette, son poste ne répond pas. | h. Est-ce que Camille est là? |
-
- 2 Cochez les deux réponses possibles.**
- | | |
|---|--|
| 1. Je vais prendre vos coordonnées. | 4. Je suis bien chez Pierre Pahn ? |
| a. <input type="checkbox"/> - D'accord, mon numéro est le 01 45 87 50 00. | a. <input type="checkbox"/> - Non, pas du tout, monsieur. |
| b. <input type="checkbox"/> - Vous avez fait erreur. | b. <input type="checkbox"/> - Non, il est absent. |
| c. <input type="checkbox"/> - Bien sûr, je suis au 01 45 87 50 00. | c. <input type="checkbox"/> - Oui, vous voulez lui parler ? |
| 2. Je voudrais parler à Solène, s'il te plaît. | 5. Est-ce que Christian est là, s'il vous plaît ? |
| a. <input type="checkbox"/> - Ne quitte pas, elle est sortie. | a. <input type="checkbox"/> - Je regrette, je vous le passe. |
| b. <input type="checkbox"/> - Je te la passe. | b. <input type="checkbox"/> - C'est de la part de qui ? |
| c. <input type="checkbox"/> - Une minute, elle arrive, elle est en ligne. | c. <input type="checkbox"/> - Oui, ne quittez pas. |
| 3. Tu peux prendre un message pour lui ? | 6. Allô, Laurent ? |
| a. <input type="checkbox"/> - Bien sûr. | a. <input type="checkbox"/> - Oui, c'est moi. |
| b. <input type="checkbox"/> - Oui, je te le passe. | b. <input type="checkbox"/> - Oui, je te le passe. |
| c. <input type="checkbox"/> - Oui, une minute, s'il te plaît, je prends un crayon pour noter. | c. <input type="checkbox"/> - Non, ce n'est pas Laurent mais je vous le passe, ne quittez pas. |
-
- 3 Une annonce et un message sur répondeur. Complétez avec les mots suivants :**
l'appareil - coordonnées - Bonjour - Malheureusement - bien - pris - absents - rappellerons - dommage - message
1. _____, Vous êtes _____ chez Hélène et Éric Foster. Nous sommes _____, mais laissez-nous votre _____ et vos _____ après le signal sonore. Nous vous _____. Merci. À très bientôt.
2. Bonjour Hélène, bonjour Éric. Martin à _____. Merci pour l'invitation. _____, je suis _____ samedi soir, c'est _____. Je vous rappelle un peu plus tard. Je vous embrasse.

LES ACTES DE PAROLE

- On **parle** (à quelqu'un) (de quelque chose):
J'ai parlé de mon projet à Claire = J'ai parlé à Claire de mon projet.
- On **parle**, on **discute** (avec quelqu'un) (de quelque chose)
 = on a une **conversation**, une **discussion** avec quelqu'un, sur quelque chose.
 – *Vendredi, Agathe et Paul ont passé la soirée à discuter.* / *Vendredi, Agathe a passé la soirée à discuter avec Paul.*
 – *Ils ont eu une grande conversation sur l'enseignement du français. Ça a été le seul sujet de conversation de la soirée.*
 – *Pendant que Paul parlait, Agathe se taisait (= ne parlait pas) et écoutait.*
- On a un **entretien** dans un contexte plutôt professionnel.
 – *La semaine dernière, François a eu un entretien avec le directeur du personnel, pour un emploi.*
- On **bavarde** (avec quelqu'un) → on ne dit rien de très important.
 – *Hier, Sophie m'a appelé, on a bavardé une heure au téléphone.* / *Hier, j'ai bavardé une heure au téléphone avec Sophie.*
- On **raconte une histoire** à un enfant pour l'aider à s'endormir.
- Marie **demande** quelque chose à Léo = Marie **pose une question** à Léo.
 Léo **répond** à Marie, Léo **répond à la question** de Marie.
 Si Marie **ne comprend pas la réponse** de Léo, elle **lui demande une explication**.
 Léo **explique** à Marie ce qu'elle n'a pas compris = il **lui donne / apporte** une explication.
- Hier, Ève est allée se promener avec David.
 Si elle dit à son mari qu'elle est allée se promener avec David, elle **dit la vérité** à son mari.
 Si elle dit à son mari qu'elle est allée au travail, elle **ment** à son mari.
- Ce matin, Aline a **pris rendez-vous** chez son médecin. Elle a **rendez-vous** vendredi.
- Ce que l'on dit quand on n'a pas bien entendu:
 – *Pardon? Comment?*
 – *Excusez-moi, je n'ai pas compris, vous pouvez répéter?*
- Ce que l'on dit quand on est étonné:
 – *Vous plaisantez! Tu plaisantes!*
 – *Non! C'est pas possible*! C'est pas vrai*!*

EXERCICES

1 Entourez l'expression qui convient.

1. Sophie parle sur le temps qu'il fait avec le temps qu'il fait du temps qu'il fait .
2. Paule et Marlène ont une conversation du temps qu'il fait sur le temps qu'il fait à Antoine .
3. Jeanne répond sur la question du professeur à la question du professeur sur le professeur .
4. Gaspard bavarde avec le temps qu'il fait à Margot avec Margot .

2 Associez.

- | | |
|--|-------------------|
| 1. Fabien sait très bien raconter | a. un ami. |
| 2. Christophe voudrait prendre | b. erreur. |
| 3. Vous avez dû faire | c. rendez-vous. |
| 4. Valérie aimerait poser | d. des histoires. |
| 5. Jacqueline voulait en discuter avec | e. une question. |

3 Complétez les phrases.

1. Marie voudrait savoir pourquoi Alexandra pleure.
 → Elle _____ à Alexandra pourquoi elle pleure.
2. Alexandra ne veut pas dire à Marie pourquoi elle pleure. Donc, elle invente une histoire.
 → Elle _____ à Marie.
3. Ce soir, Lydie va à une fête. Elle veut absolument se faire couper les cheveux.
 → Heureusement, elle _____ chez le coiffeur.
4. Élixa n'a pas compris l'exercice, mais Alexandre l'a compris.
 → Alexandre peut _____ l'exercice à Élixa.
5. Dans les discussions, Maxime parle sans arrêt et les autres ne peuvent rien dire.
 → Maxime ne sait pas _____ les autres; il ne sait pas non plus _____.

4 Dans les phrases suivantes, proposez deux solutions.

1. – Est-ce que tu veux un café? – Oh oui, _____!
 _____!
2. – Je lui dirai de vous rappeler. – Est-ce qu'elle a _____?
 _____?
3. – Demain, je vais à Caen. – _____? où est-ce que vous partez?
 – _____? où est-ce que vous partez?
4. – J'ai eu une longue _____ politique avec Max.
 _____ politique avec Max.

POUR ALLER PLUS LOIN

■ Une réunion dans une société qui a des problèmes



C'est Lucie qui parle : **elle a la parole.**
 Mais Léa lève la main :
 elle voudrait **intervenir**
 = elle voudrait **prendre la parole**
 = elle **demande la parole.**



Claude, qui **anime** la réunion,
donne la parole à Léa.



Marc prend la parole pendant que Léa
 parle : Marc **interrompt** Léa
 = il lui **coupe la parole.**

À la fin de la réunion, Claude prononce un beau discours et puis il y a un **débat**. Lors du débat, chacun **développe**, **expose** ses arguments, ses raisons, ses idées...

■ Donner (= exprimer) son opinion

CLAUDE: Dis-moi, Léa, je voudrais connaître (= avoir) ton point de vue (= ton opinion = ton avis) sur cette question. / Quel est ton point de vue... sur cette question?

LÉA: Notre problème, c'est que nous ne faisons pas suffisamment de bénéfices, c'est bien cela? (= n'est-ce pas?)

CLAUDE: Oui, c'est bien ça.

LÉA: Je crois que (= je pense que) nous devons vendre plus cher, non? (= vous n'êtes pas d'accord? = vous ne croyez pas?)

MARC: Oui, c'est vrai, tu as raison (= je suis d'accord avec toi = je suis de ton avis).

LUCIE: Ah, non! C'est faux, vous avez tort (= je ne suis pas d'accord avec vous = je ne suis pas de votre avis), on ne peut pas augmenter les prix, ce serait de la folie!

CLAUDE: Donc, d'après toi (= pour toi = à ton avis = selon toi) que faut-il décider?

LUCIE: Il me semble (= j'ai l'impression = j'ai le sentiment) que si nous augmentons les prix, nous vendrons beaucoup moins. En fait, j'en ai même la certitude (= j'en suis sûr). Vous ne pensez pas (= vous ne croyez pas) qu'il faudrait plutôt diminuer nos dépenses?

EXERCICES

1 Vrai ou faux?

- | | | |
|---|--------------------------|--------------------------|
| | VRAI | FAUX |
| 1. On peut couper la parole à quelqu'un au téléphone. | <input type="checkbox"/> | <input type="checkbox"/> |
| 2. Pour donner la parole à Claude, dans une réunion, on dit: « Je vous passe Claude. » | <input type="checkbox"/> | <input type="checkbox"/> |
| 3. Quels sont vos arguments?
= Pourquoi dites-vous cela? Quelles sont vos raisons? | <input type="checkbox"/> | <input type="checkbox"/> |
| 4. J'ai l'impression qu'il va pleuvoir, non?
= Vous ne pensez pas qu'il va pleuvoir? | <input type="checkbox"/> | <input type="checkbox"/> |
| 5. Je voudrais avoir votre avis sur cette question.
= Je suis d'accord avec vous. | <input type="checkbox"/> | <input type="checkbox"/> |

2 Barrez les termes en italique qui ne conviennent pas.

Exemple: *vouloir, avoir, savoir, être* raison

- d'avant, d'après, selon, pour, par vous
- reprendre, parler, donner, discuter, couper, dire, découper, prendre la parole
- poser, déposer, demander, questionner une question
- avoir, faire, prendre, poser rendez-vous
- vouloir, avoir, être, savoir tort

3 Lisez les petits dialogues, puis répondez aux questions.

- | | |
|--|---|
| 1. – Cet élève travaille très bien. | 2. Le directeur: Cet élève a de très... |
| – Oui, cet élève a de très bons résultats. | M. Vanot: Oui, mais il peut faire encore mieux. |
| → Est-ce qu'ils sont d'accord? | → Que fait M. Vanot? |

3. Mme Arnout: S'il vous plaît, je voudrais dire quelque chose.
 Le directeur: Je propose d'écouter Mme Arnout qui va nous donner son avis.
 → Que fait Mme Arnout? → Que fait le directeur?

4. M. Guillot: Il me semble que c'est peut-être mieux de dire non. Vous ne croyez pas?
 → Est-ce que M. Guillot en est vraiment sûr?

LE CARACTÈRE ET LA PERSONNALITÉ

LES FORMULES ESSENTIELLES

- **être** + adjectif qualificatif

Il est patient, courageux, gentil...

Elle est intelligente, cultivée, romantique...

Il est nerveux, distrait comme tout = très nerveux, très distrait.*

- **être d'un(e)** + nom (+ adjectif)

Elle est d'une méchanceté extraordinaire.

Il est d'une grande timidité.

Elle est d'une bêtise!

- **c'est quelqu'un de** + adjectif

C'est quelqu'un de maladroit, de paresseux, de dur...

- **avoir** + nom

Il a de la patience, beaucoup de patience.

Elle a le sens de l'humour. Elle n'a aucun sens de l'humour.

Il a une forte personnalité.

Elle a bon ≠ mauvais caractère.

- **manquer de** + nom

Il manque de calme (= il n'est pas assez calme).

Remarque: Importance de la forme négative en français. Beaucoup de Français préfèrent utiliser la forme négative:

« Il n'est pas prudent (du tout). » = « Il est imprudent. »

« Elle n'est pas (très) sympa. » ≤ « Elle n'est vraiment pas sympa. » < « Elle est antipathique. »

« Il n'est pas idiot (du tout). » = « Il est intelligent. »

■ Les adjectifs emphatiques

Les adjectifs emphatiques sont caractéristiques de la langue orale et familière:

Albert est... fabuleux, merveilleux, exceptionnel, fantastique, extraordinaire, formidable, génial*, super*...

C'est un homme exceptionnel = c'est un type* génial*.

Remarque: On ne dit pas: Il est très merveilleux, mais il est *vraiment* merveilleux.

1 Entourez la bonne réponse.

1. Il est de patient patient patience.
2. Elles ont du bon caractère le bon caractère bon caractère.
3. Elle est merveille merveilleuse de merveilleux.
4. C'est quelqu'un d'intelligent intelligent intelligence.
5. Elle manque de douceur la douceur douceur.
6. Il n'a pas sens de l'humour de l'humour le sens de l'humour.
7. Elle est d'une grande généreux généreuse générosité.

2 Complétez le tableau avec les expressions ci-dessous:

il est fantastique / elle est d'une méchanceté incroyable / elle a bon caractère / ils manquent de patience / elle est vraiment chouette / il n'est pas gentil du tout / il est vraiment antipathique / elle est assez cultivée / c'est quelqu'un de paresseux / ils sont aimables / c'est quelqu'un de très dur / il est très intelligent

très négatif	négatif	positif	très positif

3 Complétez par l'adjectif approprié.

1. Il a du courage, il est _____.
2. Elle est très _____, elle est d'une grande timidité.
3. Ils sont très _____, ils ont beaucoup de gentillesse.
4. Elle est d'une grande méchanceté, elle est vraiment _____.
5. Il a beaucoup de douceur, il est très _____.

4 Vrai ou faux?

1. Elle manque de patience = elle est impatiente.
2. Ils ont bon caractère = ils ont une forte personnalité.
3. Elle n'est pas honnête du tout = elle est d'une honnêteté!
4. C'est quelqu'un de nerveux = il manque vraiment de calme.
5. Il est super = il est merveilleux!
6. Elle a le sens de l'humour = elle manque vraiment d'humour.

VRAI	FAUX
<input type="checkbox"/>	<input type="checkbox"/>
<input type="checkbox"/>	<input type="checkbox"/>
<input type="checkbox"/>	<input type="checkbox"/>
<input type="checkbox"/>	<input type="checkbox"/>
<input type="checkbox"/>	<input type="checkbox"/>
<input type="checkbox"/>	<input type="checkbox"/>

QUELQUES PORTRAITS

• Sylvie est assez **timide** et peu **bavarde** : elle n'aime pas parler. C'est une personne **réservee** et **discrète** : on ne l'entend pas. Certains pensent qu'elle est **froide**, et pourtant elle peut être **chaleureuse et drôle** : elle a le sens de l'**humour**. **Optimiste**, elle voit généralement le bon côté des choses. En fait c'est quelqu'un de très **chouette**.*

• Je déteste Raymond. Il ne pense qu'à lui-même, il est d'**un immense égoïsme**. Je lui trouve **tous les défauts** : il est **bête** (il n'est vraiment pas **intelligent**) et **indiscret** (il a essayé de lire mon courrier personnel). En plus, il n'accepte pas les opinions des autres, il n'est vraiment pas **tolérant**. Pour finir, c'est quelqu'un d'assez **hypocrite**, il ne parle pas **franchement**.

• Michel, en revanche, a beaucoup de **qualités**. C'est un homme d'**une grande sensibilité** : il est facilement **touché** par les émotions des autres. Il est connu pour sa **générosité**, car il donne facilement son temps et son **argent**. Il est très **ouvert**, il s'intéresse à tout. Je le **trouve** vraiment très **sympa*** (pour moi il est vraiment très sympa). **Pourtant**, il est souvent **maladroit** par **nervosité** – il a cassé deux verres chez moi l'autre soir !

• Xavier a toujours été **sérieux** et **travailleur**. **Dynamique** et **ambitieux**, il a fait une carrière brillante. Certains le trouvent **agressif** (quand il parle violemment), d'autres le trouvent simplement **autoritaire** (parce qu'il aime commander). Pour moi, il est plutôt **ennuyeux** (ce qu'il dit ne m'intéresse pas) et **superficiel** (il manque de profondeur).

• Florence est une personne **calme** et **équilibrée** – elle parle avec **douceur**, et ses mots et ses gestes sont mesurés. Elle est peut-être trop **modeste**, car elle ne montre pas toutes ses **qualités**. Je la trouve **intéressante** et **profonde** : elle parle toujours de sujets variés, et j'apprends beaucoup avec elle. Enfin, elle est très **indépendante**, elle n'a pas besoin des autres pour vivre.

■ Quelques comparaisons

- être bon comme le pain
- être sérieux comme un pape
- être ennuyeux comme la pluie
- être bête comme ses pieds
- être bavard comme une pie

EXERCICES

1 Associez les éléments des deux colonnes.

- | | |
|--------------|---------------|
| 1. sérieux | a. casser |
| 2. timide | b. attendre |
| 3. maladroit | c. donner |
| 4. patient | d. rougir |
| 5. généreux | e. parler |
| 6. bavard | f. agir |
| 7. dynamique | h. travailler |

2 Éliminez l'intrus.

1. Il n'est pas sérieux du tout. / Il est sérieux comme un pape. / Il n'est pas drôle. / Il est d'un sérieux !
2. Elle est d'une intelligence ! / Elle n'est pas bête du tout. / Elle est bête comme ses pieds. / Elle est très intelligente.
3. Elle est bavarde comme tout. / Elle est ennuyeuse comme la pluie. / Elle est bavarde comme une pie. / Elle n'arrête pas de parler.
4. Il n'est vraiment pas intéressant. / Il est très intéressant. / Il est ennuyeux comme la pluie. / Il est d'un ennui !
5. Il est bon comme le pain. / Il est d'une grande bonté. / C'est quelqu'un de très bon. / Il manque de bonté.

3 Qui êtes-vous ? La parole est à vous.

Vous pouvez répondre librement aux questions en utilisant le vocabulaire de la page ci-contre.

- Est-ce que vous aimez beaucoup parler ?

- Est-ce que vous voyez généralement le bon côté des choses ?

- Est-ce que vous cassez souvent des objets ?

- Est-ce que vous êtes facilement touché par les émotions des autres ?

- Est-ce que vous acceptez l'opinion des autres ?

- Est-ce que vous restez calme, en général ?

LA MONNAIE

En France, la monnaie s'appelle le franc. On peut préciser le « franc français » car il existe aussi un franc belge, un franc suisse, un franc CFA. Le franc se divise en centimes :

1 franc = 100 centimes.

Abréviations : F = franc(s),

FF = franc(s) français.

Il existe :

- des pièces de 20, 10, 5, 2, 1 franc(s), et de 50, 20, 10, 5 centimes.
- des billets de 20 F, 50 F, 100 F, 200 F, 500 F.

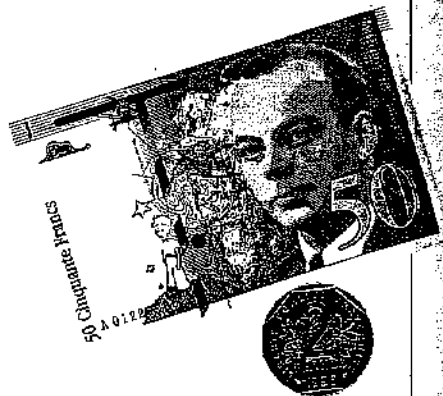

LES DIFFÉRENTS MODES DE PAIEMENT / DE RÈGLEMENT

« Vous réglez comment ? / Vous payez comment ? »

Il existe en France trois manières de payer :

■ en espèces, en (argent) liquide = avec des pièces et des billets

On met l'argent dans un porte-monnaie ou dans un portefeuille.

- Vous achetez un livre qui coûte 79 F.

Vous avez exactement 79 F = vous avez l'appoint (= vous avez la monnaie).

→ vous donnez exactement 79 F = vous faites l'appoint.

Vous n'avez pas l'appoint et vous donnez un billet de 100 F.

→ la caissière doit vous rendre la monnaie : 21 F.

Attention : ne confondez pas avoir de la monnaie (= avoir des pièces et des billets de faible valeur) et avoir de l'argent (= avoir une certaine somme, qui peut être importante).

→ On peut avoir de l'argent, mais ne pas avoir de monnaie pour prendre un café à une machine automatique, ou, au contraire, avoir de la monnaie, mais pas d'argent pour payer son loyer...

- Vous avez besoin d'une pièce de 2 F et vous avez 10 F :

→ vous devez faire de la monnaie (ici, plus exactement : faire la monnaie de 10 F).

→ vous demandez à quelqu'un : « Est-ce que vous avez la monnaie de 10 F, s'il vous plaît ? »

1 Faites l'appoint.

Ça coûte 57 F 20.

Vous donnez un billet de 50 francs, une pièce de 5 francs, une pièce de 2 francs, une pièce de 20 centimes.

1. Ça coûte 168 F 30.

Vous donnez _____

2. Ça coûte 39 F 80.

Vous donnez _____

3. Ça coûte 308 F 55.

Vous donnez _____

2 Rendez la monnaie.

Ça coûte 27 F 10. On vous donne un billet de 50 F.

Vous rendez par exemple deux pièces de 20 centimes, une pièce de 50 centimes, une pièce de 2 francs et un billet de 20 francs.

1. Ça coûte 16 F 25. On vous donne une pièce de 20 F.

Vous rendez _____

2. Ça coûte 14 F 40. On vous donne un billet de 200 F.

Vous rendez _____

3. Ça coûte 373 F 15. On vous donne un billet de 500 F.

Vous rendez _____

3 Vrai ou faux ?

1. Si vous avez l'appoint, le commerçant vous rend la monnaie.
2. Il y a 100 francs dans un centime.
3. On met les pièces dans un porte-monnaie.
4. Si vous ne payez pas en liquide, vous payez en espèces.
5. Si vous avez de l'argent, vous avez de la monnaie.
6. Vous avez une pièce de 20 F et vous avez besoin d'une pièce de 2 F : vous allez faire de la monnaie.
7. Vous avez réglé la note = vous avez payé la note.
8. Si vous faites l'appoint, vous réglez nécessairement en espèces.

VRAI	FAUX
<input type="checkbox"/>	<input type="checkbox"/>
<input type="checkbox"/>	<input type="checkbox"/>
<input type="checkbox"/>	<input type="checkbox"/>
<input type="checkbox"/>	<input type="checkbox"/>
<input type="checkbox"/>	<input type="checkbox"/>
<input type="checkbox"/>	<input type="checkbox"/>
<input type="checkbox"/>	<input type="checkbox"/>
<input type="checkbox"/>	<input type="checkbox"/>

■ par chèque

On peut payer par chèque = faire un chèque : on remplit le chèque, puis on le signe.

• Comment remplir un chèque ?

ordre (nom de la personne ou de l'établissement qui reçoit le chèque) montant en toutes lettres montant en chiffres
(→ libeller un chèque à l'ordre de Mme XXX)

nom et adresse de l'agence bancaire identité bancaire de la personne qui possède le chéquier signature lieu (nom de la ville) et date

Remarque : Dans beaucoup de magasins, on ne remplit plus les chèques, c'est une machine qui le fait, mais on doit les signer.

■ par carte bleue (carte bancaire, carte de crédit)

Pour payer par carte, il faut connaître son code secret : un numéro à 4 chiffres.

Avec la carte bleue, on peut aussi retirer = prendre = sortir de l'argent aux distributeurs automatiques. Voici ce que vous dit l'appareil :

1. introduisez votre carte
2. composez (ou : tapez) votre code secret, puis validez
3. choisissez votre montant
4. veuillez patienter
5. vous pouvez retirer votre carte
6. n'oubliez pas vos billets
7. merci de votre visite

EXERCICES

1 Remplissez les chèques.

Vous faites un chèque au restaurant « L'Assiette gourmande » à Lille, le 27 janvier 97. Vous en avez pour 395 F.

Vous achetez du fromage à la « Fromagerie Ganot » à Marseille le 3 février 97. Vous en avez pour 115 F 75.

2 Complétez les dialogues avec les mots suivants :

appoint - code - espèces - carte - comment - combien - monnaie

1. - Je vous dois combien ?
- 198 F 30, madame, s'il vous plaît. Vous réglez _____ ?
- Par _____. Voilà.
- Vous pouvez taper votre _____, (...) Merci, madame.
2. - Ça fait _____ ?
- 111 F 10, monsieur. Vous réglez comment ?
- En _____. Tenez.
- Vous n'auriez pas l'_____, par hasard, je n'ai plus du tout de _____.
- Si, vous avez de la chance.



VOUS ARRIVEZ EN FRANCE

• Vous allez à la banque ou à un bureau de change et vous changez de l'argent ou des chèques de voyage.

Au guichet, l'employé de banque vous demande de remplir un formulaire, puis vous allez à la caisse recevoir votre argent.

• Quelques devises étrangères :

le dollar (USA) - le mark (Allemagne) - la livre (GB) - la peseta (Espagne) - la lire (Italie) - le rouble (Russie) - le yen (Japon)...

VOUS VOUS INSTALLEZ EN FRANCE

• Vous ouvrez un compte courant à la banque, ou à la Poste (CCP = compte courant postal). Vous pouvez demander un carnet de chèques (un chéquier) et une carte de crédit.

Vous recevez régulièrement de la banque un relevé de compte qui indique toutes vos opérations bancaires et qui vous permet de faire vos comptes (de savoir combien vous avez sur votre compte.)

• Si vous avez « trop » d'argent, vous pouvez épargner, économiser, mettre de l'argent de côté, vous pouvez ouvrir un compte épargne.

Pour transférer de l'argent d'un compte sur un autre compte, vous faites un virement bancaire, vous virez une certaine somme sur un compte.

→ On reçoit parfois son salaire sous forme de virement.

• Si, au contraire, vous dépensez plus d'argent que ce que vous possédez sur votre compte, vous êtes à découvert : votre compte est débiteur, votre solde est négatif. Si vous faites un chèque et qu'il n'y a pas d'argent sur votre compte, vous faites un chèque sans provision.

• Quand on fait un gros achat, on ne dispose pas nécessairement de la somme totale pour payer comptant (= payer la somme totale immédiatement).

→ Soit on achète à crédit (= on paie en plusieurs fois), une voiture, par exemple.

→ Soit on emprunte de l'argent à la banque (= on fait un emprunt à la banque) pour acheter une maison, par exemple.

Ensuite, on rembourse son emprunt et on paie des intérêts (→ on rembourse plus que la somme empruntée).

Quand on épargne de l'argent sur un compte épargne, on touche, on reçoit des intérêts.

• Si vous empruntez de l'argent à quelqu'un, vous avez des dettes, vous devez de l'argent à quelqu'un.

E X E R C I C E S

1 Mots croisés à propos des devises.

Horizontalement

1. On l'utilise à Rome. 2. On l'utilise à Paris. 3. Métal jaune et précieux qui sert de référence pour établir la valeur des monnaies.

4. On l'utilise à Londres. 5. On l'utilise à Madrid.

Verticalement

a. On l'utilise à Moscou. b. On l'utilise à Washington, mais aussi un peu partout dans le monde. c. Il en faut 100 pour faire un franc.

d. On l'utilise à Tokyo. e. On l'utilise à Berlin.

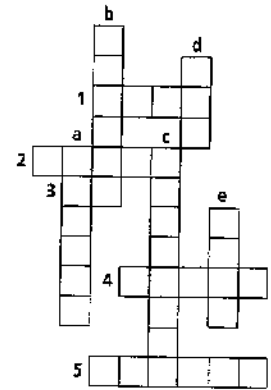

2 Choisissez l'expression qui convient.

1. Mon compte est débiteur.

- a. découvert.
Je suis b. sur découvert.
c. à découvert.

2. Je paie en plusieurs fois.

- a. en crédit.
Je paie b. à crédit.
c. par crédit.

3. Je paie immédiatement la somme totale.

- a. content.
Je paie b. à comptant.
c. comptant.

4. Vous n'avez ni argent liquide ni carte bleue, heureusement, vous pouvez

- a. faire un chèque.
b. écrire un chèque.
c. mettre un chèque.

3 Que faites-vous dans les situations suivantes ?

1. Vous êtes en France, vous avez des lires italiennes et vous avez besoin de francs.

2. Vous avez des problèmes d'argent, mais un ami vous propose de vous aider.

3. Vous achetez un ordinateur : vous n'avez que la moitié de la somme, mais le marchand vous propose de payer en cinq fois.

4. Vous ne dépensez pas tout votre salaire et vous voulez, dans deux ans, acheter une voiture.

5. Vous devez de l'argent à une amie. Vous n'avez plus de problèmes d'argent depuis que vous avez trouvé un travail.

QUELQUES EXPRESSIONS ET LEURS CONTRAIRES

retirer, sortir de l'argent	≠	verser, mettre de l'argent sur son compte, alimenter, approvisionner son compte - verser des espèces - déposer, encaisser un (des) chèque(s)
un compte débiteur	≠	un compte créditeur
emprunter	≠	prêter
dépenser	≠	économiser, épargner
les dépenses	≠	les revenus, les rentrées d'argent

Les revenus et les dépenses constituent le **budget**. → Le budget familial, un petit, un gros budget...

L'ARGENT QUE L'ON GAGNE / QUE L'ON REÇOIT / QUE L'ON PERÇOIT

le revenu → le terme général (un revenu mensuel de 8000 F)
(on paie à l'État des **impôts** sur le revenu)

le salaire → quand on est payé par un employeur

les honoraires → quand on travaille à son compte

les bénéfices → un commerçant, une société font des bénéfices
(→ **partager des bénéfices**)

... et enfin, **l'argent de poche**, quand on est trop jeune pour gagner de l'argent.

L'HOMME ET L'ARGENT...

- Quand on a beaucoup d'argent, on est **riche, fortuné**, on « **roule sur l'or** ».
- Quand on a assez d'argent pour vivre facilement, mais qu'on ne roule pas sur l'or, on est **aisé**.
- Quand on gagne peu d'argent, on a des revenus **modestes**, on a de **petits moyens**.

« Je n'ai pas les moyens de partir en vacances. » → **avoir les moyens de...**

- Quand on n'a pas d'argent, on est **pauvre, fauché**, on n'a **pas un sou**.
- Quand on aime dépenser l'argent, on est **dépensier(-ère)**.
- Quand on achète des choses inutiles, on **jette l'argent par les fenêtres**.
- Quand on ne veut pas dépenser son argent et qu'on passe son temps à compter, on est **avare, près de ses sous, radin**.
- Quand on dépense facilement pour les autres, on est **généreux**:
« Quand on aime, on ne compte pas. »

EXERCICES

1 Complétez les phrases à l'aide des groupes de mots suivants :

par les fenêtres - au distributeur automatique - dans son porte-monnaie - sur un compte courant - par carte bleue

1. On verse de l'argent _____.
2. On paie _____.
3. On met ses pièces et ses billets _____.
4. On retire de l'argent _____.
5. On jette l'argent _____.

2 Complétez les phrases à l'aide des mots suivants :

carte - chèque - code - francs - compte

roule - perçoit - dépose - dépense - rembourse

1. Composez votre _____ secret.
2. J'ai ouvert un _____ à la banque.
3. Ça fait douze _____ cinquante.
4. Je peux vous faire un _____ ?
5. Introduisez votre _____.
6. Il _____ un chèque au guichet.
7. Elle _____ ses dettes.
8. Un avocat _____ des honoraires.
9. Il _____ son argent de poche.
10. Elle _____ sur l'or.

3 Associez.

- | | |
|--|---|
| 1. Elle achète sans arrêt des vêtements très chers qu'elle ne porte jamais. | a. Elle est très généreuse. |
| 2. Quand ils ont un peu d'argent, ils le dépensent très vite et très facilement. | b. Elle roule sur l'or. |
| 3. Elle aime beaucoup offrir des cadeaux à ses amis et les inviter au restaurant. | c. Ils sont aisés. |
| 4. Un groupe d'amis organise un grand dîner pour fêter les vacances. Laura propose d'apporter une demi-baguette de pain. | d. Ils n'ont pas les moyens de partir en vacances tous les ans. |
| 5. Elle vient d'une famille très riche et elle gagne des fortunes. | e. Elle jette l'argent par les fenêtres. |
| 6. Ils n'ont pas de problèmes d'argent; ils peuvent partir en vacances sans compter. | f. Ils sont dépensiers. |
| 7. Ils sont tous les deux ouvriers. Ils arrivent à vivre mais sont obligés de faire attention à l'argent. | g. Elle est près de ses sous. |

1. _____ 2. _____ 3. _____ 4. _____ 5. _____ 6. _____ 7. _____

Dans la plupart des cas, il existe le nom du commerçant (au masculin et au féminin) et le nom du commerce. La langue courante privilégie l'un ou l'autre. (Le nom du commerce est ici en italique.)

COMMERCES ALIMENTAIRES: QUI VEND QUOI?

Le boucher (-ère) <i>la boucherie</i>	De la viande de bœuf (un bifteck, un rosbif, une entrecôte, un steak haché), d'agneau (une côtelette, un gigot), de veau (un rôti, une escalope), de porc (un rôti, une côtelette). De la volaille (un poulet, un canard, une dinde) et... des lapins!
Le charcutier (-ère) <i>la charcuterie</i>	De la viande de porc (du saucisson, du pâté, de la saucisse, du jambon cuit, cru ou fumé, du lard fumé).
Le boulanger (-ère) <i>la boulangerie</i>	Du pain (une baguette, un pain de campagne), des viennoiseries (un croissant, un pain au chocolat, une brioche...).
Le pâtissier (-ère) <i>la pâtisserie</i>	Un gâteau, une tarte, une quiche, une glace, des bonbons...
Le poissonnier (-ère) <i>la poissonnerie</i>	Du poisson (la truite, le saumon, le thon), des fruits de mer (des crevettes, du homard, du crabe, des coquillages comme les moules, les huîtres...).
Le fromager <i>la fromagerie</i>	365 sortes de bons fromages! (le camembert, le brie, le roquefort, le cantal, le fromage de chèvre...), du lait, de la crème...
L'épicier (-ère) <i>l'épicerie</i>	Les mêmes produits qu'au supermarché, mais dans un magasin plus petit et avec un service souvent plus personnalisé.
Le marchand de fruits et de légumes	Des fruits et des légumes! (voir chapitre 8)... et aussi des fines herbes (basilic, persil, estragon, ciboulette, menthe...)
Le marchand de vin	Du vin blanc, rouge, rosé (bordeaux, bourgogne, alsace, côtes du Rhône, etc.). Des apéritifs (pastis, whisky, gin, vodka, muscat, porto), des digestifs (cognac, armagnac, Grand Marnier, Cointreau, calvados).

1 Entourez la bonne réponse.

- Je vais à la librairie à l'épicerie pour acheter du lait et du jus d'orange.
- J'achète du saucisson chez le charcutier le boulanger .
- La pâtisserie boulangerie vend du bon pain de campagne.
- On peut acheter des cravates des crevettes chez le poissonnier.
- Il demande trois côtelettes d'agneau au charcutier au boucher .
- Il achète une broche une brioche à la boulangerie.
- Nous trouvons des escalopes chez le boucher le poissonnier .

2 Corrigez les erreurs dans les phrases suivantes.

- L'épicier vend seulement des épices. _____
- Le poissonnier vend du poisson. _____
- Le pâtissier vend du pâté. _____
- Le fromager vend seulement du fromage de vache. _____
- Le charcutier vend des champignons. _____
- Le poissonnier vend des fruits. _____
- Le marchand de vin vend du raisin. _____
- Le boucher vend des bonbons. _____

3 Éliminez l'intrus.

- poulet / canard / porc / dinde
- pain / croissant / brioche / pain au chocolat
- Bordeaux / Bretagne / Bourgogne / Alsace
- crabe / truite / saumon / thon
- tarte / glace / gâteau / baguette
- beurre / camembert / brie / roquefort
- saucisson / jambon / pâté / pâtisserie
- bleu / blanc / rouge / rosé
- épicier / épice / épicière / épicerie

AUTRES COMMERCES

Le pharmacien (-ienne) Des médicaments (certains en vente libre, d'autres vendus *la pharmacie* « sur ordonnance » du médecin), du matériel médical, des produits de beauté...

Le libraire Des livres (d'art, de photo, de cuisine, de littérature...), des livres *la librairie* scolaires, des livres de poche, des livres pour enfants, des dictionnaires, des guides touristiques, des revues littéraires...

La papeterie Des cahiers, des enveloppes, du papier à lettres, des stylos, des dossiers, des classeurs, de la colle...

Le marchand de journaux Des journaux (quotidiens), des magazines (hebdomadaires ou mensuels), des revues...

Le fleuriste Des fleurs fraîches, sèches ou artificielles, des plantes vertes...

Le coiffeur (-euse) Pour se faire couper les cheveux, se faire coiffer ou teindre (= colorer), se faire faire une permanente, un brushing...

La parfumerie Du parfum, une eau de toilette, un produit de beauté, du maquillage...

Le bijoutier (-ière) Des bijoux (un bracelet, une bague, une boucle d'oreille, une chaîne, *la bijouterie* un collier...), des montres...

Le teinturier (-ière) Pour le lavage et le nettoyage à sec des vêtements et du linge. *la teinturerie / le pressing*

Le marchand de chaussures Des chaussures, des bottes, des sandales, des pantoufles...

La boutique de vêtements Des vêtements (voir chapitre 12).

Le buraliste Des cigarettes, des cigares, des timbres-poste, des billets de loto *le bureau de tabac* et autres jeux, des timbres fiscaux, des tickets de bus...

EXERCICES

1 De quel commerce ces personnes sortent-elles ?



1. Elle sort de chez _____



2. Ils viennent de la _____



3. Il vient du _____



4. Il est allié chez _____

2 Dans les cinq phrases suivantes, les expressions en italique ne sont pas à leur place. Remettez-les en ordre.

1. J'ai acheté un magazine sur les plantes *chez le fleuriste* et de l'aspirine *au bureau de tabac*.

2. René a choisi des bottes *chez le coiffeur* et a porté son pantalon à *la parfumerie*.

3. Christian a acheté un livre d'art *chez le marchand de chaussures* et des cigarettes à *la pharmacie*.

4. Michel a trouvé du parfum pour sa femme *chez le teinturier* et un joli bracelet à *la librairie*.

5. Alice a acheté un bouquet *chez le marchand de journaux* et s'est fait coiffer *chez le bijoutier*.

3 Lisez le texte suivant puis identifiez l'itinéraire suivi par Éléonore.

Éléonore sort ce soir ! D'abord elle se fait couper les cheveux, puis elle s'achète un flacon de son parfum favori. Ensuite, elle va chercher sa belle robe bleue qu'elle a fait nettoyer et passe acheter un superbe bouquet pour l'homme de sa vie...

1. parfumerie – fleuriste – coiffeur – pressing
2. coiffeur – parfumerie – boutique de vêtements – fleuriste
3. coiffeur – parfumerie – pressing – fleuriste
4. coiffeur – pharmacie – pressing – fleuriste

© Nathan 1987. La photocopie non autorisée est un délit.

LES GRANDES SURFACES – LES GRANDS MAGASINS – LES MARCHÉS

- Les « **grandes surfaces** » sont d'immenses **supermarchés**, situés à la périphérie des villes. Elles vendent des produits de consommation courante (alimentation, vêtements, lessive, équipements de sport, livres, disques...). Leurs prix sont en général **plus bas** que dans les petits commerces.
- Sur les **marchés**, beaucoup plus pittoresques et très animés, on trouve des produits frais, souvent **appétissants** et bien présentés. Les marchands servent les clients qui remplissent leur **panier**.
- Les « **grands magasins** » (Galeries Lafayette, Printemps...), situés au centre ville, vendent surtout des vêtements, de la parfumerie, de la lingerie, des bijoux, de l'électro-ménager, de la vaisselle, des meubles...
- Quand le client fait les courses dans une grande surface, il cherche dans les différents **rayons** (vêtements, viande, etc), regarde les prix sur les **étiquettes**, achète des produits en **promotion** ou en **solde**. Il remplit son **chariot** et va à la **caisse** pour régler. Il peut demander la **livraison à domicile** de ses achats.
- Dans un grand magasin, on commence par regarder les **vitrines**, puis on demande des renseignements au **vendeur** ou à la **vendeuse**. Quand c'est « **pour offrir** », on peut demander un **paquet-cadeau**, et le vendeur **emballe** l'objet dans un joli papier.

FAIRE LES COURSES

■ On peut acheter...

- un **morceau** de fromage, de viande...
- un **pot** de confiture, de crème...
- une **botte** d'oignons, de radis, de carottes...
- un **tube** de dentifrice, de concentré de tomate...
- une **bouteille** d'huile, de lait, d'eau...
- une **plaque** de beurre, de chocolat...
- une **tranche** (fine, épaisse) de jambon...
- un **paquet** de biscuits, de sucre...
- un **sac** de pommes de terre...
- une **boîte** de thon, de petits pois...
- un **flacon** de parfum, d'eau de toilette...
- une **barquette** de fraises, de framboises...

EXERCICES

1 Vrai ou faux ?

- | | VRAI | FAUX |
|--|--------------------------|--------------------------|
| 1. Les « grandes surfaces » sont vraiment grandes. | <input type="checkbox"/> | <input type="checkbox"/> |
| 2. Les petits commerces sont moins chers que les grandes surfaces. | <input type="checkbox"/> | <input type="checkbox"/> |
| 3. Les grandes surfaces se trouvent généralement au centre ville. | <input type="checkbox"/> | <input type="checkbox"/> |
| 4. On peut acheter une voiture dans un grand magasin. | <input type="checkbox"/> | <input type="checkbox"/> |
| 5. Les marchés sont agréables à regarder. | <input type="checkbox"/> | <input type="checkbox"/> |
| 6. On peut acheter des fruits et des légumes sur les marchés. | <input type="checkbox"/> | <input type="checkbox"/> |
| 7. Les grands magasins se trouvent à l'extérieur des villes. | <input type="checkbox"/> | <input type="checkbox"/> |

2 Chez l'épicier. Choisissez dans la liste le mot qui convient :

sac – bouteille – tube – tranches – pot – morceau – boîte – paquet – botte – flacon

1. Un _____ de miel.
2. Une _____ de poireaux.
3. Un _____ de brie.
4. Trois _____ de lard.
5. Un _____ de pommes de terre.
6. Un _____ de riz.
7. Une _____ de vin rosé.

3 Complétez avec les mots ou expressions de la liste.

vendeur – l'étiquette – cliente – la caisse – paquet-cadeau – emballe – régler

1. La *cliente* a acheté un vase pour l'offrir à des amis. Elle va à _____ pour _____, puis elle demande au _____ de lui faire un _____. Il enlève _____ où le prix est marqué et il _____ le vase dans un beau papier.

chariot – achats – surface – une livraison – la caisse – courses

2. Les Duroux ont fait leurs *courses* dans une grande _____. Ils arrivent à _____ pour régler leurs _____. Leur _____ est plein. Ils vont demander _____ à domicile.

■ Quelle quantité ?

- | | |
|--------------------------|------------------------|
| un kilo (= 1 000 g) | un litre |
| une livre (= 500 g) | un demi-litre |
| une demi-livre (= 250 g) | un quart de litre |
| une dizaine (de) (= 10) | la moitié (de) (= 1/2) |
| une douzaine (de) (= 12) | |

Remarque : On dit plus souvent « une livre » que « un demi-kilo ».

■ Comment demander un produit ?

Je voudrais un kilo de tomates bien mûres, s'il vous plaît.
 Vous pouvez me donner une livre de cerises, s'il vous plaît ?
 Est-ce que vous avez du lait frais ?
 Il me faudrait trois stylos bleus.
 Vous n'avez pas de tarte aux pommes, aujourd'hui ?
 Est-ce que vous auriez des stylos-feutres violets ?

■ Comment demander le prix ?

Quel est le prix des chaussures noires qui sont dans la vitrine, s'il vous plaît ?
 Vous pouvez me dire le prix de ce parfum ?
 (les poivrons) Ils font combien ?* / Ils sont à combien ?*
 Combien coûte ce gâteau aux poires, s'il vous plaît ?
 (pour un seul objet) Ça coûte combien ? / C'est combien ?
 (pour un total) Ça fait combien ?
 Je vous dois combien ?

■ Comment commenter le prix ?

- | | | |
|---------------------------------------|---|---|
| C'est / ça coûte (un peu) (trop) cher | ≠ | Ce n'est pas / ça ne coûte pas (trop) cher. |
| Ce n'est pas donné ! | ≠ | C'est donné ! |
| Ça coûte « les yeux de la tête* » ! | ≠ | C'est raisonnable. |
| Ça coûte une fortune ! | ≠ | Ça ne coûte rien. |

EXERCICES

1 Remettez le dialogue dans l'ordre.

- Oui, merci. Ça fait combien ?
- Donnez-moi aussi un morceau de pâté de canard.
- Bonjour, Madame. Vous désirez ?
- Voilà, Madame. Et avec ceci ?
- 65 F, Madame.
- Voilà. Ce sera tout ?
- Je voudrais quatre tranches bien fines de jambon de Bayonne.

1. _____ 2. _____ 3. _____ 4. _____ 5. _____ 6. _____ 7. _____

2 Entourez la bonne réponse.

- Je voudrais une dizaine un kilo de haricots verts.
- Les stylos sont combien à combien ?
- Ça coûte une fortune beaucoup.
- Donnez-moi un livre une livre de beurre.
- Les pommes de terre sont font combien ?
- Je vous coûte dois combien ?
- Ça ne coûte fait rien.

3 Révision. Chez quels commerçants pourrez-vous entendre les phrases suivantes ?

- « Les huîtres sont à combien ? » → Chez le _____
- « Vous avez reçu *Le Monde* d'aujourd'hui ? » → _____
- « Il me faudrait une belle tarte aux prunes. » → _____
- « Trois tranches fines, s'il vous plaît ! » → _____
- « Il fait combien, ce muscat ? » → _____
- « Vous préférez des rouges ou des jaunes ? » → _____
- « C'est pour offrir ? » → _____
- « Où sont les chariots, s'il vous plaît ? » → _____
- « Un petit ou un grand flacon ? » → _____
- « Vous avez une ordonnance ? » → _____

FAIRE LA CUISINE

Les Français sont réputés **gourmands**, c'est-à-dire qu'ils apprécient la **bonne cuisine**, et beaucoup d'entre eux aiment **faire la cuisine**. Ils utilisent des **livres de cuisine** et échangent facilement les **recettes** de leurs plats favoris. Un **bon cuisinier** ou une **bonne cuisinière** est un vrai « **cordons-bleus** ». Quand on fait la cuisine professionnellement, on est « **chef cuisinier** ». N'oublions pas que « la cuisinière » est aussi un équipement électro-ménager qui permet de faire la cuisine, précisément...

QUELQUES USTENSILES DE CUISINE

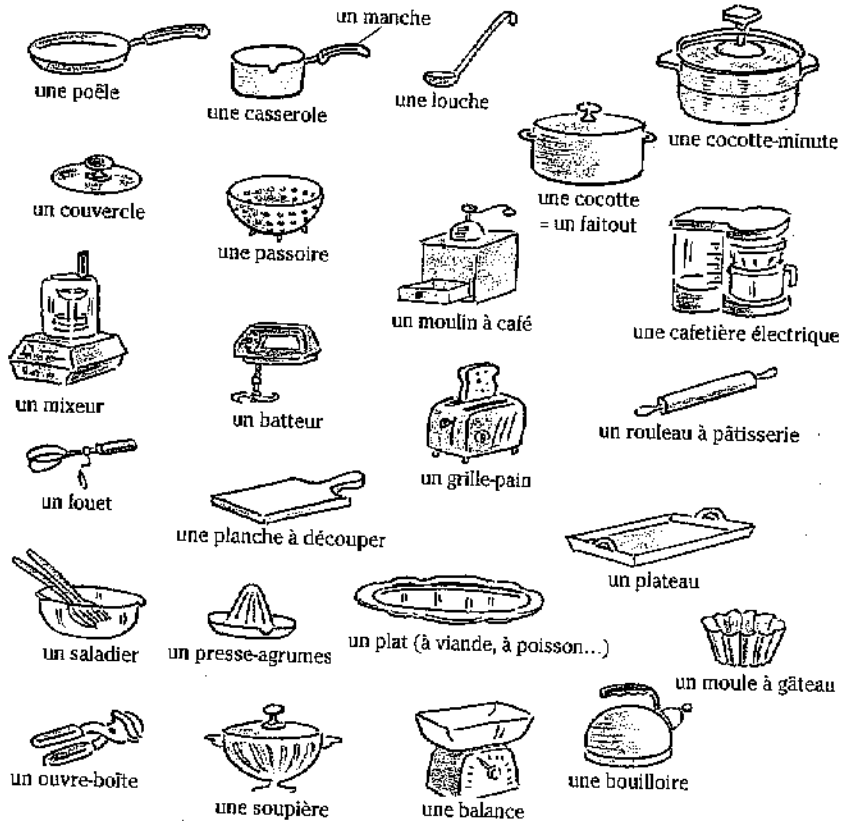

1 Entourez la bonne réponse.

1. Nous faisons cuire les légumes dans une cocotte- vapeur minute.
2. Pour faire un gâteau, j'utilise un moule une moule.
3. Je pose un couvercle une couverture sur la casserole.
4. La manche Le manche du couteau est en bois.
5. Pour faire du café, on utilise une cafetière un moulin à café.
6. J'apporte les verres pour l'apéritif sur un plateau un plat.
7. L'eau du riz passe dans un passage une passoire.

2 De quels ustensiles ces personnes auront-elles besoin ?

Choisissez-en un par personne parmi les quinze suivants.

un couvercle - une planche à découper - un saladier - une louche - une cocotte-minute - un moule - une balance - une poêle - une casserole - un plat - un batteur - un moulin à café - une presse-agrumes - une passoire - un grille-pain - une bouilloire

1. Delphine veut faire des crêpes. → une poêle
2. Claire prépare un gâteau au chocolat. → _____
3. Jean est très pressé, et doit faire cuire des légumes très vite. → _____
4. Sébastien met du lait à chauffer. → _____
5. Charlotte a fait cuire le riz et doit maintenant enlever l'eau. → _____
6. Anne doit monter des œufs en neige. → _____
7. Olivier voudrait couper la viande en morceaux. → _____
8. Christian prépare des oranges pressées. → _____
9. Vincent voudrait peser de la farine. → _____
10. Réjane sert la soupe. → _____

3 Complétez par les mots suivants :

cuisine (deux fois) - cuisinier - cuisinière

Benjamin a une _____ à gaz dans sa _____. C'est un excellent _____ qui fait très bien la _____.

LES REPAS À LA MAISON

■ Le petit déjeuner (le matin)

On mange en général des **tartines**, c'est-à-dire du **pain beurré** (de la **baguette** ou une tranche de **pain de campagne**), avec éventuellement de la **confiture** ou du **miel**. On prend une boisson chaude (café, lait, thé) que l'on boit dans un **grand bol** ou dans une **tasse**. Certains **prennent** des céréales, des **œufs à la coque** (cuits à l'eau), servis dans des **coquetiers**, et boivent du jus de fruit frais. Les **croissants**, grande spécialité française, se mangent souvent dans les bistrots, ou à la maison pour une occasion spéciale (le dimanche, par exemple).

■ Le déjeuner (entre 12 h et 14 h)

Il comporte en général **une entrée**, un **plat** de viande ou de poisson accompagné de légumes et un fromage ou un **dessert** (un yaourt, un fruit constituent des desserts courants à la maison).

■ Le goûter

C'est un petit repas pour les enfants qui sortent de l'école et qui ressemble beaucoup au petit déjeuner. Souvent aussi, les mamans achètent un **pain au chocolat** ou une **brioche** à la pâtisserie du coin.

■ Le dîner

Il a en général la même structure que le déjeuner, mais il comportera peut-être une **soupe** (un **potage**) de légumes en hiver.

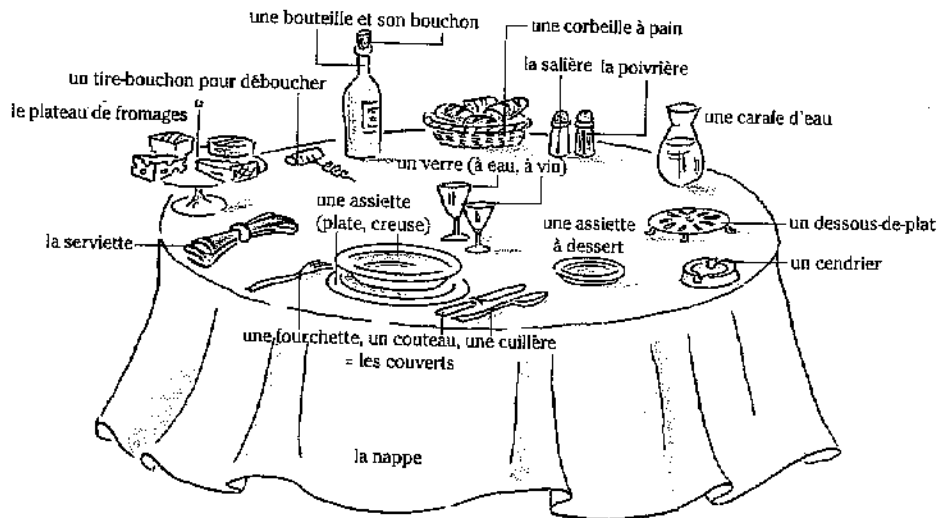

EXERCICES

- 1** Le petit déjeuner, un matin comme les autres...
Complétez le dialogue avec les mots suivants:

cafetière - lait - beurre - miel - le petit déjeuner - bol - pain - café - de la confiture

Christine: Chéri, le *petit déjeuner* est prêt ?

Richard: Oui, mais je ne trouve pas le _____ !

Christine: Il est dans le frigo, dans un beurrier jaune.

Richard: Est-ce que tu veux _____ de framboise ?

Christine: Oui, mais je voudrais aussi du _____. Le _____ est prêt ?

Richard: Oui, la _____ est sur la table. Je te le verse maintenant ?

Christine: Oui, un grand _____, s'il te plaît, mais sans _____, je le préfère noir, aujourd'hui. Dis, chéri, il y a du _____ frais ?

Richard: Oh, zut, il n'y en a plus ! Bon, je descends à la boulangerie. Je reviens tout de suite !

- 2** Complétez cet extrait de lettre avec les mots de la liste.

[...]
et nous avons pique-niqué. J'avais emporté une _____ à carreaux que nous avons mise sur l'herbe... Nous avons mangé dans des _____ en carton avec des _____. Difficile de couper le pain avec un _____ en plastique ! Nous avons bu du bon vin dans des _____ en plastique aussi, ce qui a amusé Olivier. À vrai dire, seule la _____ de vin était en verre. Comme d'habitude, j'avais oublié quelque chose. Cette fois-ci, c'étaient les _____ en papier. Nous avons dû utiliser nos mouchoirs. Après ça, nous

- bouteille
- couteau
- serviettes
- nappe
- assiettes
- couverts
- verres

- 3** Quel objet utilise-t-on ? Associez.

- | | |
|-------------------|--------------|
| 1. café | a. carafe |
| 2. œuf | b. corbeille |
| 3. vin | c. bol |
| 4. pain | d. plateau |
| 5. eau du robinet | e. coquetier |
| 6. fromage | f. bouteille |

AU RESTAURANT

- Aux repas principaux, beaucoup de gens boivent régulièrement du vin (parfois de la bière). Les **gastronomes** savent choisir le vin qui va avec le plat (par exemple, un bon **vin blanc sec** avec du poisson, du **vin rouge** avec les viandes et le fromage et un **rosé bien frais** l'été, quand il fait chaud).
- On boit aussi beaucoup d'eau : les Français sont de grands **consommateurs d'eau minérale en bouteille**, alors que l'eau du robinet est parfaitement **potable** (c'est-à-dire qu'on peut la boire). Il y a toujours une **carafe d'eau** sur les tables de restaurant.
- À la fin du repas, on boit un café fort (**un express**), ou, le soir, une **infusion** (verveine, menthe...).
- Avant le repas, on peut prendre un **apéritif** (kir, porto, muscat, whisky, gin, etc.) qui est toujours accompagné d'**amuse-gueule** (cacahuètes, pistaches, biscuits d'apéritif, olives, etc.) pour éviter d'avoir « la tête qui tourne ».
- Après le repas, on peut déguster un **digestif**, c'est-à-dire un alcool fort comme le cognac, l'armagnac, la prune...
- **Aller au restaurant** constitue en général une « sortie », c'est-à-dire un plaisir comme le théâtre, ou le concert. Le repas dure alors assez longtemps pour permettre les conversations amicales.
- La plupart des restaurants proposent la **carte, la carte des vins** et des **menus à prix fixes**. Le service est compris dans le prix, mais il est d'usage de laisser un **pourboire**.
- On ne partage pas systématiquement le coût de l'**addition**. Il arrive que le **serveur** apporte l'addition et que plusieurs personnes se disputent pour régler (« C'est pour moi ! - Non, c'est moi qui invite ! »). On peut annoncer, avant le repas : « Je vous / t'invite », ce qui veut dire clairement que l'on paiera l'addition.
- Vous pouvez réserver une table dans un **petit restaurant**, où la cuisine est **bonne**, et où le **décor est agréable**. En France, les menus sont parfois compliqués, et la carte difficile à comprendre... N'hésitez pas à demander des explications au **maître d'hôtel** (dans les restaurants chics), au **serveur** ou à la **serveuse**, qui prennent la commande et servent les clients. Vous pouvez aussi manger agréablement dans l'une des nombreuses **crêperies** que l'on trouve partout en France.

EXERCICES

1 À propos des boissons. Entourez la bonne réponse.

1. Les Français boivent souvent **du café** **une infusion** **du vin** pendant les repas.
2. Le cognac est **un digestif** **un apéritif** **un vin de table**.
3. On boit un café **avant** **après** **pendant** le repas.
4. La verveine est **un thé** **une infusion** **un jus**.
5. L'eau du robinet est **buvable** **comestible** **potable**.
6. Le kir est **un apéritif** **un digestif** **un vin**.
7. Le vin blanc peut être **dur** **sec** **brut**.

2 Devinette: de quoi parle-t-on ?

1. On la demande à la fin du repas au restaurant. C'est _____
2. On en laisse un si on est content. C'est _____
3. Il accueille les clients dans les restaurants élégants. C'est _____
4. On le boit après le déjeuner. C'est _____
5. On la lit pour choisir le vin. C'est _____
6. On la sert en carafe ou en bouteille. C'est _____
7. Il est blanc, rouge ou rosé. C'est _____
8. Il est compris dans le prix du plat. C'est _____
9. On les mange avec l'apéritif. Ce sont _____

3 Répondez librement aux questions. Dans votre pays...

- Est-ce que les repas durent longtemps, en général ?

- Qu'est-ce qu'on mange pendant un bon repas de famille ?

- Qu'est-ce qu'on boit pendant les repas ?

- Est-ce qu'on boit beaucoup d'eau ?

- Est-ce qu'on laisse un pourboire au serveur ?

AU CAFÉ

Il y a partout des cafés et des **bistrot**s*, en France, même dans de très petits villages. Aller au café constitue une distraction. Un client peut rester plusieurs heures à une table de café, et quand il fait beau, à la **terrasse**, avec une simple **consommation**.

BUFFET

SANDWICH (au jambon, au fromage, au pâté...)	18 F
CROQUE-MONSIEUR	25 F
OMELETTE (au jambon, au fromage, aux pommes de terre)	30 F
ASSIETTE DE FRITES	20 F
PIZZA	30 F
QUICHE LORRAINE	23 F
ASSIETTE DE CRUDITÉS (carottes, concombres... crus)	23 F

BOISSONS

CAFÉ	6 F
DÉCA (un café décaféiné)	7 F
CAFÉ CRÈME	12 F
THÉ (nature, au lait, au citron)	17 F
CHOCOLAT CHAUD	15 F
DEMI PRESSION (bière)	15 F
JUS DE FRUIT	12 F
EAU MINÉRALE	15 F
INFUSION (de verveine, de menthe...)	15 F

POUR ALLER PLUS LOIN

La cuisine et le restaurant constituent en France un important sujet de conversation. Il est toujours poli de complimenter la maîtresse de maison sur son dîner.

Voici des convives heureux...

C'est magnifique !
Que la décoration est belle !

Mm ! C'est appétissant !
Et en plus, c'est copieux...

- Vous reprendrez
un peu de canard ?

- Merci,
c'était vraiment délicieux,
mais j'ai assez mangé.

Cette quiche
est excellente !

Oui, c'est un délice...
Je me régale !

Ce vin est absolument exquis...

Et maintenant des convives mécontents...

Ce n'est pas fameux...
Le vin est un peu amer...

La viande est dure !
C'est immangeable !

Ces légumes sont trop cuits
et pas assez salés...

La sauce n'a aucun goût,
elle est très fade...

Que c'est lourd !
Avec toute cette crème,
je vais être malade...

C'est trop fort... Il y a beaucoup
trop de poivre et de piment !

Remarque : C'est chaud (= la température est élevée) ≠ c'est fort, c'est relevé (= il y a beaucoup de piment, par exemple).

EXERCICES

1 Au café. Que peuvent-ils choisir dans la carte de la page ci-contre ?

- Nicolas a très soif, mais ne prend pas d'alcool.
- Sébastien voudrait manger, mais il n'a que 20 F en poche.
- Léa est végétarienne et voudrait un plat chaud.
- Qu'est-ce que Fabrice peut boire, avec seulement 10 F en poche ?
- Barbara est au régime, elle ne peut manger que des choses légères.

2 Où peut-on entendre les phrases suivantes :
au café ? au restaurant ? au café et au restaurant ?

Exemple : Nous n'avons plus de sandwich au pâté. → Au café

- Bonjour Messieurs-Dames, vous avez réservé ? →
- Où sont les toilettes, s'il vous plaît ? →
- Un demi, pour moi. →
- Qu'est-ce que vous nous conseillez comme vin ? →
- Je vais prendre des crêpes flambées au Grand Marnier. →
- Est-ce que je peux téléphoner ? →
- Un thé au lait et deux jus de pomme. →
- Vous désirez un apéritif ? →
- Un sandwich au fromage et un croque-monsieur. →

3 Classez les adjectifs suivants :

lourd - délicieux - excellent - appétissant - dur - fade - trop cuit - immangeable - exquis

plutôt positif	plutôt négatif
	<i>dur</i>

LE TEMPS LIBRE

• Le **temps libre**, le **loisir** est le temps dont on dispose en dehors de l'école, de la fac, du travail (en général, le soir et le week-end).

→ On **consacre son temps libre**, ses loisirs à des **activités de loisir** (les loisirs désignent souvent les activités elles-mêmes).

Si on **s'ennuie**, si on trouve le temps long, on essaie de **s'occuper**, de **trouver une occupation**, une activité.

■ À la maison

Les enfants **jouent** avec des **jouets** :



une poupée Barbie



un jeu de construction



une panoplie d'Indien



un train électrique

Les plus grands aiment parfois les **jeux de société**. Ils jouent :

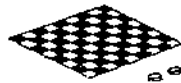

aux dames



aux échecs



aux cartes



aux dés

On **joue aux cartes**... = on **fait une partie de cartes**...

Certaines personnes aiment **faire du tricot** (= tricoter un pull over), de la **couture** (= coudre un vêtement), du **bricolage** (= bricoler avec des outils)...

■ Sortir

On profite parfois de son temps libre pour **aller faire un tour**, **aller se balader** (= aller se promener), **faire du lèche-vitrines** (= aller voir les vitrines des magasins)... Ou bien on va **au spectacle**, **au cinéma**, **au musée**, **au restaurant**, ou encore on **emmène les enfants au cirque**, **au zoo**, **au spectacle de marionnettes**. Les jeunes aiment parfois **aller danser** = **aller en discothèque** = **sortir en boîte***. Ils organisent aussi des soirées et **font la fête**.

- *Qu'est-ce que tu fais samedi ?*

- *Samedi, il y a une soirée chez Éléonore. Tu veux venir ?*

1 Vrai ou faux ?

- | | VRAI | FAUX |
|--|--------------------------|--------------------------|
| 1. Un jeu de construction est un jeu de société. | <input type="checkbox"/> | <input type="checkbox"/> |
| 2. À Noël, on offre des jouets aux enfants. | <input type="checkbox"/> | <input type="checkbox"/> |
| 3. On joue tout seul aux dames. | <input type="checkbox"/> | <input type="checkbox"/> |
| 4. Elle aime aller voir les vêtements dans les vitrines des magasins : le lèche-vitrines fait partie de ses loisirs. | <input type="checkbox"/> | <input type="checkbox"/> |
| 5. Beaucoup de petites filles aiment jouer à la poupée. | <input type="checkbox"/> | <input type="checkbox"/> |
| 6. Doris ne sait pas quoi faire le dimanche : elle s'ennuie. | <input type="checkbox"/> | <input type="checkbox"/> |
| 7. Alice et Antoine avaient envie de se promener : ils sont donc sortis en boîte. | <input type="checkbox"/> | <input type="checkbox"/> |

2 Trouvez un mot ou une expression synonyme du mot ou de l'expression en italique.

- Elsa consacre ses *loisirs* en grande partie à la lecture.
→ Elsa consacre son _____ en grande partie à la lecture.
- Samedi dernier, on a *fait une partie* de cartes, et vous ?
→ Samedi dernier, on a _____ aux cartes, et vous ?
- Nous, on est *allés en discothèque*.
→ Nous, on est _____.
- Demain, on va se *balader* en forêt, vous voulez venir avec nous ?
→ Demain, on va _____ en forêt, vous voulez venir avec nous ?

3 Mettez en ordre les phrases suivantes.

- allés / un tour. / nous sommes / Hier, / faire /

- mon grand-père / ma grand-mère / bricole. / du tricot et / Pour s'occuper, / fait /

- au spectacle / Antoine et Denise / leurs petits-enfants / de marionnettes. / ont emmené

- ont fait / leurs copains. / de cartes / Ève et Damien / une partie / avec /

- en boîte. / nous avons / L'après-midi, / sortis / du lèche-vitrines / nous sommes / fait / et le soir, /

LE SPORT

■ Les questions et les réponses à propos de l'activité sportive

- Est-ce que tu fais du sport ?
- Oui, je fais du sport.
- Est-ce que tu es sportif (-ive) ?
- Oui, je suis sportif (-ive).
- Qu'est-ce que tu fais comme sport ?
- Je fais du tennis.
- Est-ce que tu es amateur ou professionnel ?
- Je suis amateur.
- Est-ce que tu en fais régulièrement ?
- J'en fais deux fois par semaine.
- Est-ce que tu pratiques un sport ?
- Oui, je pratique un sport.
- Est-ce que tu fais partie d'un club sportif ?
- Je suis inscrit à l'association sportive de mon quartier.
- Tu pratiques quel(s) sport(s) ?
- Je pratique le tennis.
- Tu en fais en amateur ou en professionnel ?
- En amateur.
- Est-ce que tu t'entraînes régulièrement ?
- Je m'entraîne deux fois par semaine.

• Un sportif de haut niveau participe à des compétitions, à des championnats.
gagner ≠ perdre le gagnant, le vainqueur ≠ le perdant
la victoire ≠ la défaite

- Le champion est le meilleur de la compétition. On peut être champion de France, d'Europe, du monde, aux Jeux olympiques...
- Quand on gagne, on reçoit parfois une médaille ou une coupe.
- La meilleure performance mondiale s'appelle le record du monde.
→ Il détient le record du monde.
→ Il a battu le record du monde (= il a fait mieux).

■ Le tennis

On joue au tennis sur un court (1),
divisé en deux par un filet (2),
avec une raquette (3) et une balle (4).
On dispute un match, un tournoi de tennis
(= une série de matchs : le tournoi de Roland-Garros).
On participe à un tournoi de tennis.

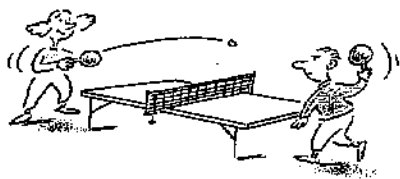
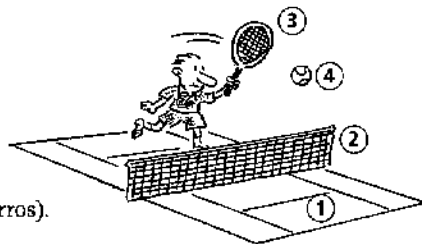

le tennis de table = le ping-pong

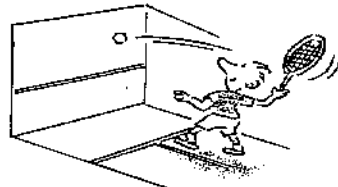

le squash

EXERCICES

1 Entourez le terme qui convient.

le match

Exemple : Il a perdu la défaite.
la victoire.

- | | |
|---|-----------------------------------|
| gagnante | la médaille |
| 1. La grande victoire de ce tournoi est la Russe. | 4. Il détient le record du monde. |
| défaite | la coupe |
| disputé | en professionnel. |
| 2. Il a gagné le record. | 5. Je suis en amateur. |
| battu | amateur. |
| pratiquer | se dispute |
| 3. C'est important de faire du sport. | 6. On dispute un match. |
| jouer | se dispute avec |

2 Et vous ? Répondez librement aux questions par des phrases complètes.

- Est-ce que vous faites du sport ?

- Si oui, lequel ou lesquels ? Est-ce que vous en faites dans un club ?
Combien de fois par semaine est-ce que vous vous entraînez ?

- Si non, pourquoi ? Quels sont alors vos loisirs préférés ?

3 Complétez les phrases avec les mots suivants :

gagné - raquette - s'entraîne - fait - participe - coupe - match - tournois

Charlotte _____ du tennis depuis plusieurs années. Elle _____
au moins trois fois par semaine. Elle _____ souvent à des _____
Deux fois, elle a _____ la _____. Grâce à sa nouvelle
_____, elle espère gagner son prochain _____.

■ Les sports d'équipe

Il faut plusieurs **joueurs** pour constituer une **équipe**.

Le **football** (= le foot), le **rugby**, le **volley-ball** (= le volley), le **hand-ball** (= le hand), le **basket-ball** (= le basket) se pratiquent sur un **terrain**, avec un **ballon**.

On dit : **jouer au foot**, au basket...

Un terrain entouré de **gradins** (où le public peut s'asseoir) est un **stade**.

À la moitié du match, on fait une pause : c'est la **mi-temps**.

L'**arbitre** vérifie que les joueurs respectent les **règles du jeu**.

Les **supporters** viennent encourager leur équipe préférée.

Pour gagner un match de foot, il faut **marquer des buts** (mais ce n'est pas facile quand le **gardien de but** est bon !).

« Nantes a gagné trois buts à zéro » = « trois-zéro ».

■ L'athlétisme

L'athlétisme regroupe plusieurs disciplines, par exemple :

- la **course à pied** → un **coureur**, **courir**

« Il a couru le 1000 mètres en 56 secondes. »

- le **saut** (en hauteur, en longueur...) → **sauter** 2 m 75

Ceux et celles qui pratiquent l'athlétisme sont des **athlètes**.



■ Le cyclisme

le **vélo** = la **bicyclette**

la **course cycliste** (exemple : le tour de France)

Le **cycliste** **pédale**.



■ L'équitation

le **cheval**

le **manège**

le **concours hippique**

Le **cavalier** **monte à cheval**.



■ Le sport automobile

la **voiture de sport**

la **course automobile**, sur un **circuit** (exemple : les 24 heures du Mans)

le **rallye automobile**, sur route

(exemple : le rallye de Monte Carlo)

Le **coureur automobile**

pilote sa **voiture**.

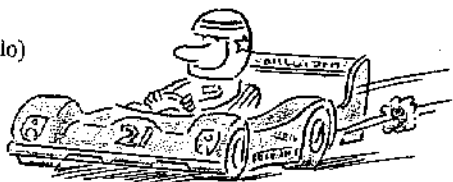

EXERCICES

1 Mots croisés.

Horizontalement

1. Le sport ... se pratique sur un circuit ou sur la route.
2. Marc est champion de ... en hauteur.
3. L'... de France a gagné un à zéro.
4. Au ... , on ne doit pas toucher le ballon avec ses mains.
5. Il a beaucoup plu avant le match, le ... était tout mouillé.

Verticalement

- a. La course à pied est une des disciplines de l' ...
- b. Les ... ont tous très bien joué.
- c. Un ... a commencé à chanter et tous les autres ont chanté avec lui.
- d. Mariette n'aime pas la compétition. Elle fait de l'... car elle aime la nature et elle aime son cheval.

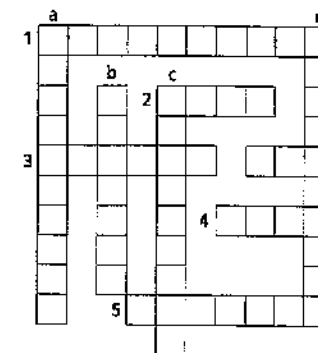

2 Nommez chacun des objets suivants ainsi que le sport qui lui correspond.

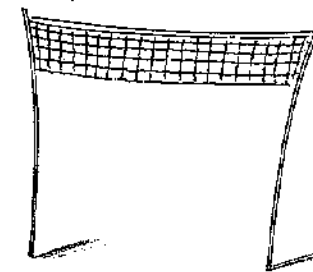
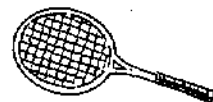

1. _____ 2. _____ 3. _____

3 Éliminez l'intrus.

1. foot / saut / volley / basket
2. vélo / pédaler / cycliste / tournoi
3. raquette / balle / ballon / court
4. joueur / arbitre / gardien de but / supporter
5. monter / cavalier / rallye / concours hippique
6. gagner / jouer / vainqueur / victoire
7. filet / court / ballon / terrain
8. voiture / monter / course / circuit

■ Les sports nautiques

La natation se pratique à la piscine.

- C'est un très bon nageur!
- Oui, il a appris à nager très jeune.

Autres sports nautiques :

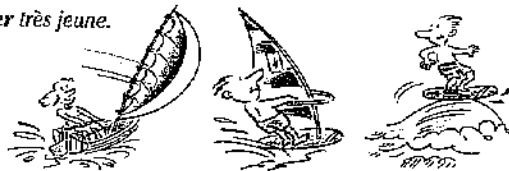

la voile la planche à voile le surf

■ Les sports de montagne

• L'hiver: Le ski alpin se pratique sur des pistes (1). Des stations de sport d'hiver sont aménagées non loin des pistes. Le skieur (2) descend la piste, puis prend le remontepente (3) pour remonter sans effort. Quand on préfère découvrir des paysages variés et qu'on n'aime pas la vitesse, on choisit le ski de fond (4). Certains enfants font de la luge (5). Le patineur (6) fait du patinage sur la patinoire (7), chaussé de patins à glace (8) ...

• L'été: À la montagne, nombreux sont les randonneurs (9) (qui font de la randonnée), et les alpinistes (10) (qui font de l'alpinisme, de l'escalade).

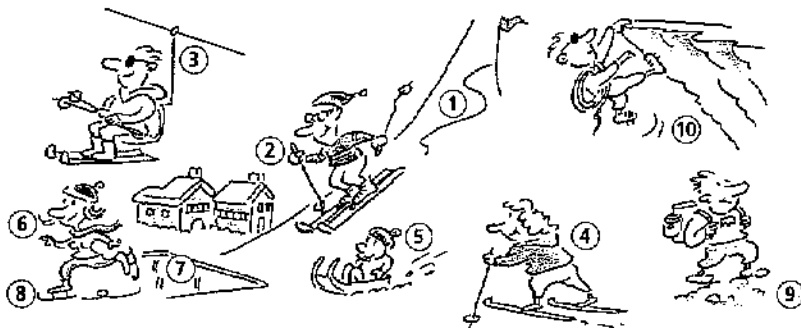

■ Les sports de combat



le judo

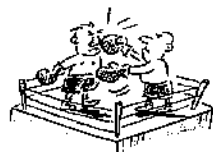

la boxe

(Les boxeurs disputent leurs matchs sur un ring.)

■ La gymnastique

Au gymnase ou au club de gym, on fait de la gymnastique (= de la gym), du stretching, de la musculation.

EXERCICES

1 De quel sport s'agit-il ?

- On se sert d'une raquette, d'une balle, d'une table.
→ le _____
- Il nécessite de la neige, mais pas de remonte-pente. Il ressemble un peu à la randonnée.
→ le _____
- Il faut du vent, de l'eau, et il faut surtout savoir tenir l'équilibre.
→ la _____
- Il se pratique en équipe, avec un ballon, sur un terrain divisé en deux parties par un filet.
→ le _____

2 Le sport et le lieu où il se pratique. Complétez.

- la natation → la piscine
- _____ ← un grand terrain avec de la pelouse
- le patinage → _____
- _____ ← un circuit
- l'alpinisme → _____
- _____ ← le manège
- la musculation → _____
- _____ ← les pistes
- la boxe → _____
- _____ ← le court
- le surf → _____

3 Complétez les phrases avec les verbes suivants à la forme qui convient.

remonter - courir - perdre - sauter - marquer

- Quand elle a eu son premier piano, elle était si heureuse qu'elle a _____ de joie.
- Je préfère partir un peu plus tôt et prendre mon temps. Je déteste _____.
- Le candidat socialiste a fait un beau discours hier soir, à la télé. Je pense qu'il a _____ un point.
- Elle a été très malade pendant plusieurs mois, mais finalement, elle a _____ la pente.
- L'ennemi a _____ la guerre, nous avons été plus forts.

LE TRAIN

- On prend le train à la gare.
- Les personnes qui voyagent en train sont des voyageurs.
- On prend son billet de train au guichet de la gare (ou parfois dans une agence de voyages). On voyage en seconde ou en première classe (plus confortable et plus chère).
- Pour aller de Lyon à Melun, je prends un aller simple Lyon-Melun. Pour aller de Lyon à Melun, puis de Melun à Lyon, je prends un aller-retour Lyon-Melun. Pour être sûr d'avoir une place assise dans le train, je prends une réservation, je réserve une place.
- Pour choisir mon train, je consulte une fiche-horaire, j'appelle les renseignements de la SNCF (= Société Nationale des Chemins de Fer), ou encore je consulte les horaires sur le minitel.
- Pour aller de Lyon à Melun, je change de train à Paris : j'ai une correspondance à Paris.
- Le train est composé de wagons (on dit aussi voitures) fumeurs ou non-fumeurs.
- Avant de monter dans le train, il faut composer son billet (le passer dans une machine), sinon, le contrôleur (qui vérifie les billets dans le train) peut vous faire payer une amende.
- Ensuite, on attend le train sur le quai. Dans certaines gares, on emprunte le passage souterrain, car il est interdit de traverser la voie.
- Quand on arrive à la gare trop tard, on rate son train, on manque le train. Si on arrive en avance, on peut s'asseoir dans la salle d'attente ou bien prendre un café au buffet de la gare.
- Les différents types de trains :
 - les trains régionaux = les trains de banlieue autour des grandes villes
 - les trains de grandes lignes
 - les TGV (= Trains à Grande Vitesse).

■ Ce que l'on entend dans une gare

- « Le TGV en provenance de Lyon-Perrache (= qui vient de la gare de Lyon-Perrache) et à destination de Paris (= qui va à Paris), va entrer en gare, voie E. Éloignez-vous de la bordure du quai s'il vous plaît. »

- « Lille-Europe, Lille-Europe, deux minutes d'arrêt. »

1 Vrai ou faux ?

- | | VRAI | FAUX |
|--|--------------------------|--------------------------|
| 1. On composte son billet dans le train. | <input type="checkbox"/> | <input type="checkbox"/> |
| 2. Voici le train en provenance de Saint-Étienne
= voici le train qui va à Saint-Étienne. | <input type="checkbox"/> | <input type="checkbox"/> |
| 3. Pour aller à Saint-Malo, je change de train à Rennes
= j'ai une correspondance à Rennes. | <input type="checkbox"/> | <input type="checkbox"/> |
| 4. Les TGV vont plus vite que les trains de banlieue. | <input type="checkbox"/> | <input type="checkbox"/> |
| 5. Le contrôleur vend des billets dans le train. | <input type="checkbox"/> | <input type="checkbox"/> |
| 6. Les passagers contrôlent les billets dans le train. | <input type="checkbox"/> | <input type="checkbox"/> |
| 7. Je suis arrivé à la gare à 10 h 10, pour prendre
le train de 10 h 02 : j'ai raté le train. | <input type="checkbox"/> | <input type="checkbox"/> |
| 8. Je suis en avance à la gare, j'ai le temps de prendre
une consommation au buffet de la gare. | <input type="checkbox"/> | <input type="checkbox"/> |

2 Observez ce billet de train et répondez aux questions.

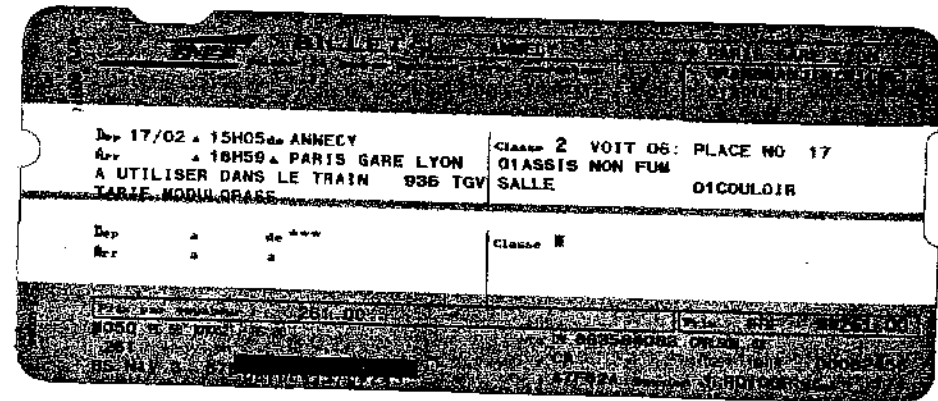

1. De quel type de train s'agit-il ? _____
2. Ce billet comprend-il une réservation ? _____
3. D'où part ce train ? Quelle est sa destination ? _____
4. Quel jour et à quelle heure part-il ? À quelle heure arrive-t-il ? _____
5. En quelle classe voyage la personne ? _____
6. La personne voyage-t-elle en voiture fumeurs ou non-fumeurs ? _____

L'AVION

- On prend l'avion à l'aéroport.
- On prend le vol 807 de 10 h 15 à destination de Toulouse (→ cet avion-là en particulier). « Le vol 807 est complet. »
- On prend un billet d'avion.
- Le pilote, les hôtesse de l'air et les stewards constituent l'équipage.

Les voyageurs sont des passagers.

On monte à bord d'un avion = on embarque dans un avion.
 Vous pouvez entendre, dans le hall de l'aéroport : « Vol 807 à destination de Toulouse, embarquement immédiat, porte G. »

L'avion décolle d'une piste de décollage. Il atterrit sur une piste d'atterrissage.

LE BATEAU

- On prend le bateau au port.
- Le personnel du bateau s'appelle l'équipage. Les voyageurs sont des passagers. On embarque dans un bateau = on monte à bord du bateau.
- Le bateau part du quai.
- Sur un bateau, on peut rester sur le pont, ou bien louer une cabine.
- Un trajet en bateau est une traversée.

LES TRANSPORTS EN COMMUN EN VILLE

- Dans les grandes villes : le métro, généralement souterrain, mais parfois aérien.
- La station Châtelet est sur la ligne n°4 Porte de Clignancourt - Porte d'Orléans.
- On achète un ticket (ou un carnet de 10 tickets) pour prendre le métro.
- On attend le métro sur le quai.

Je vais de Concorde à Daumesnil :
 je prends la direction Créteil-Préfecture et c'est direct.

Je vais de Bercy à Porte Dorée,

j'ai un changement

= j'ai une correspondance

= je dois changer à Daumesnil.

• Aux heures de pointe, il y a foule (= beaucoup de monde) dans le métro.

l'autobus → le bus

le tramway → le tram (beaucoup moins fréquent)

l'arrêt de bus, de tram

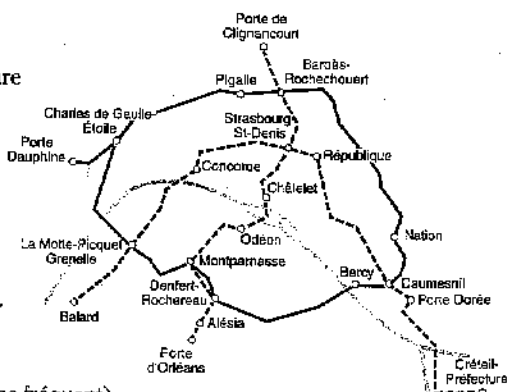

EXERCICES

1 Reliez le moyen de transport au lieu de départ des voyageurs.

- | | |
|-----------------------|----------------------|
| 1. On prend l'avion | a. à la gare. |
| 2. On prend le bateau | b. dans une station. |
| 3. On prend le train | c. à un arrêt. |
| 4. On prend le métro | d. à l'aéroport. |
| 5. On prend le bus | e. au port. |

2 Répondez aux questions suivantes :

1. Comment appelle-t-on l'ensemble du personnel d'un avion ou d'un bateau ?

2. Où sont les voyageurs au moment où ils montent dans le train, le bateau, le métro ?

3. Comment appelle-t-on les personnes qui voyagent en avion ou en bateau ?

4. Comment dit-on monter dans un avion, sur un bateau ?

3 Observez le schéma ci-contre et répondez par des phrases complètes.

1. Pour aller de Nation à Porte de Clignancourt, est-ce que c'est direct ou est-ce qu'il faut changer ?

2. Pour aller de République à Odéon, est-ce que c'est direct ou est-ce qu'il y a une correspondance ?

3. Pour aller de Nation à Pigalle, est-ce que c'est direct ou est-ce qu'il y a un changement ?

Pour aller de Nation à Alésia :

Je prends la direction Charles de Gaulle-Etoile, je change à Denfert-Rochereau et je prends la direction Porte d'Orléans. → J'ai une correspondance à Denfert-Rochereau.

Sur le même modèle, dites comment vous allez de Daumesnil à Odéon :

a. Je prends la direction _____, je change à _____ et je prends la direction _____. J'ai une correspondance à _____.

Sur le même modèle, dites comment vous allez de Pigalle à Châtelet :

b. Je _____, je _____ et je _____. J'ai _____.

LES VÉHICULES PERSONNELS

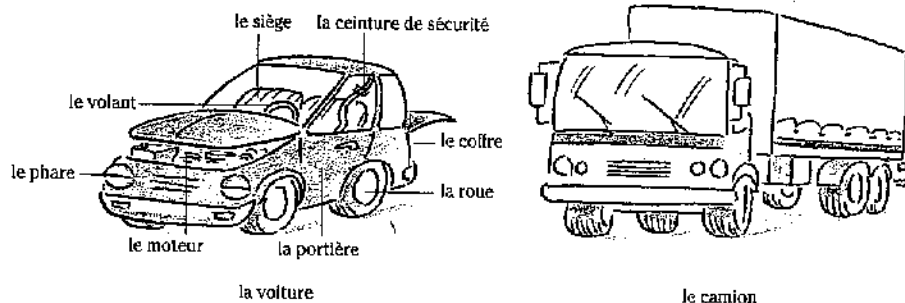

Les **deux-roues** (En mobylette, scooter et moto, on doit porter un casque.):

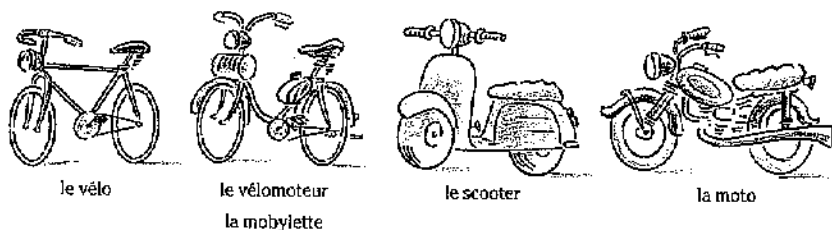

CONDUIRE

- D'abord, le **conducteur** (l'**automobiliste**) **démarr**e la voiture, il **met** le **moteur en marche**. Quand il s'arrête, il **coupe le moteur** (= il coupe le contact).
- Il **attache** (= il **met**) sa ceinture de sécurité.
- Il **recule** (= il va en arrière) ou il **avance** (= il va en avant).
- Il **accélère** pour aller plus vite, il **freine** (= il appuie sur la **pédale de frein** avec son pied) pour **ralentir** (= aller moins vite).
- La nuit, il **allume ses feux** (= ses phares).
- Régulièrement, il va à la **station-service** « prendre de l'essence » : du **super**, ou du **gasoil** pour les voitures **diesel**. S'il remplit son réservoir, il **fait le plein**.
« - Le plein, s'il vous plaît! »
- Tous les 10 000 km, il laisse sa voiture au garage pour **une révision** (= il **fait réviser** sa voiture).
- Si la voiture est **en panne** (= si elle ne marche pas), il la **fait réparer** par un **garagiste**.
- Pour pouvoir conduire, il faut avoir le **permis de conduire**.
- « Tu vas au travail **comment** ? »
- J'y vais **en voiture**, **en métro** ou **en bus**, ça dépend. »
- « Je **sors** ma voiture **du garage**. » / « Je **rentre** ma voiture **au garage**. »

EXERCICES

1 Qu'est-ce que c'est ?

1. Elle a deux roues, un moteur et va beaucoup plus vite qu'une mobylette.
2. Il a quatre roues, il est plus gros qu'une voiture.
3. Il a deux roues et n'a pas de moteur.
4. C'est la partie de la voiture dans laquelle on met les sacs, les objets (mais pas les personnes...).
5. On l'attache quand on voyage en voiture.
6. On le met sur la tête quand on conduit un deux-roues à moteur.

2 Entourez l'expression qui convient.

1. Elle va à l'école par bus en bus .
2. Pour conduire, il faut avoir le permis de conduire la licence de conduite .
3. On prend de l'essence à la station-service la station République .
4. Et on demande: « Remplissez, s'il vous plaît. » « Le plein, s'il vous plaît. »
5. Ma voiture ne marche pas: elle est cassée en panne .
6. J'ai fait faire la révision de ma voiture l'examen de ma voiture .

3 Complétez les phrases avec les mots suivants :

a. recule - accélère - coupe - freine

1. On _____ pour ralentir.
2. On _____ pour avancer plus vite.
3. On _____ pour aller en arrière.
4. On _____ le contact quand on est arrivé à destination et qu'on s'arrête.

b. phares - volant - portière - moteur

5. J'ouvre la _____.
6. Je m'assieds au _____.
7. Je mets le _____ en marche.
8. J'allume les _____.

CIRCULER

■ En dehors des villes

Pour aller de Paris à Lyon, vous prenez **la route** ou **l'autoroute**.

Sur l'autoroute, vous payez **au péage**.

Quand une voiture roule trop lentement devant vous, vous la **doublez**, vous la **dépassez**.

Quand la route tourne, il y a des **virages**.

Malheureusement, il y a beaucoup d'**accidents de la route** car les automobilistes ne sont pas toujours prudents. Par exemple, ils respectent rarement les **limitations de vitesse**.

■ En ville

• Vous êtes au point (1) et vous allez en voiture au point (2) : vous **prenez à droite au carrefour** (3). Au carrefour, **au feu** (4) rouge, vous vous arrêtez. Les **piétons** (5) peuvent **traverser l'avenue** (6) au **passage piétons** (7). Vous redémarrez au feu vert.

• Ou bien, du point (1) vous voulez aller au point (8) : vous **continuez tout droit jusqu'au rond-point** (9). Là, vous en faites le tour et vous prenez la troisième (rue) à droite, qui est **en sens unique** (10) (= on ne circule que dans un sens). Ou bien, vous **tournez à gauche** au carrefour, puis vous prenez la première à droite.

• En ville, vous pouvez vous **garer** dans la rue où il y a parfois des **parcmètres** (11) (→ il faut mettre de l'argent dans le parcmètre), ou dans un **parking souterrain** (12) ou non, **payant** ou **gratuit**. Si vous **stationnez en stationnement interdit** (par exemple sur les **trottoirs** (13)), ou si vous prenez un **sens interdit** (14), vous pouvez avoir une **contravention** = une **amende** et cela peut coûter cher.

Dans les grandes villes, il y a aussi souvent des **embouteillages**, des **bouchons** (= beaucoup de voitures qui restent bloquées), surtout aux **heures d'affluence** (= les **heures de pointe**), par exemple quand les gens vont au travail. Même quand il y a un **agent de la circulation** (15), **ça roule mal**.

Si vous ne voulez pas conduire, vous pouvez prendre un **taxi** (16). On laisse parfois un **pourboire** au **chauffeur de taxi**.

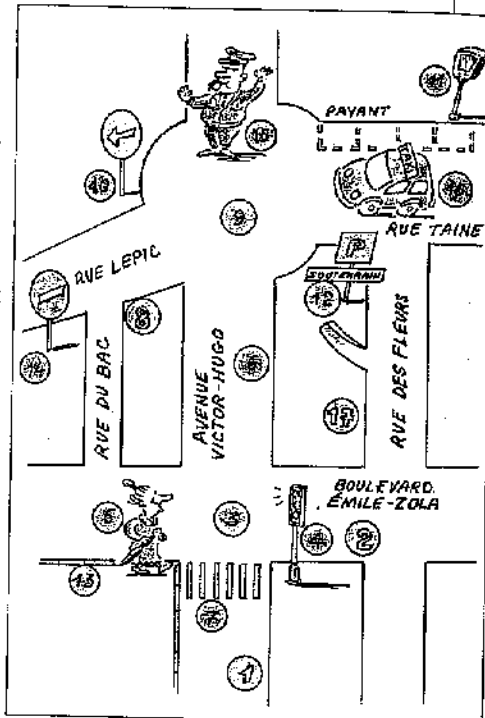

EXERCICES

1 Où les trouve-t-on ?

	en ville	en dehors de la ville
boulevard	X	
1. rond-point		
2. route		
3. trottoir		
4. avenue		
5. autoroute		
6. parcmètre		
7. rue		
8. parking		

2 Associez.

- | | |
|--|---|
| 1. Il n'y a plus d'embouteillage. | a. Donc les piétons peuvent traverser la rue. |
| 2. Il y a sans arrêt des virages sur cette petite route. | b. Donc il y a 10 km de bouchons. |
| 3. Vous n'avez pas mis d'argent dans le parcmètre. | c. Donc vous ne laisserez pas de pourboire. |
| 4. Le chauffeur de taxi n'est pas aimable. | d. Ça roule bien. |
| 5. Il y a eu un accident sur l'autoroute. | e. Donc il est interdit de doubler. |
| 6. Un agent de la circulation fait arrêter les voitures. | f. Vous aurez peut-être une contravention. |

1. _____ 2. _____ 3. _____ 4. _____ 5. _____ 6. _____

3 Observez le plan ci-contre.

a. Expliquez comment vous allez du point (1) au point (17).

Je _____

b. Expliquez comment vous allez du point (17) au point (8).

LE VOYAGE

■ Avant de partir en voyage

• Paul va **partir en voyage** en Italie. Il a choisi un **itinéraire** agréable, il a décidé de passer par les petites routes de campagne. Il aime beaucoup les **préparatifs** d'un voyage, il prend son temps pour **faire ses valises**. Il emporte une **carte** d'Italie et de la Toscane, un **plan** de Florence et quelques **brochures** et **dépliants touristiques** que l'**Office du tourisme** italien lui a donnés. Bien sûr, il a acheté des **pellicules**, car il **prendra** beaucoup de **photos**. Il n'a pas besoin de **visa** sur son **passport**, et il y aura très peu de **formalités** à la **douane** quand il **passera la frontière**. Il doit aussi **changer de l'argent** dans un **bureau de change**. Quand il partira, ses amis lui diront : « **Bon voyage !** »

■ Où dormir ?

- On peut **aller / être** à l'**hôtel**. À la campagne, on peut aussi **aller** dans une **auberge** ou une **chambre d'hôte** (équivalent du « Bed & Breakfast » anglais). Quand on **prend** une chambre, **simple** ou **double**, il vaut mieux **réserver**. Dans ce cas, l'**hôtelier** peut demander des **arrhes**, c'est-à-dire une somme d'argent de garantie, envoyée à l'avance.
- Les jeunes peuvent aller dans une **auberge de jeunesse** (les chambres ont plusieurs lits).
- Dans un **club de vacances**, **tout est compris** dans le **prix forfaitaire** (transport, séjour à l'hôtel, repas, activités sportives).
- **Faire du camping** (ou **camper**) est plus économique: on **monte la tente** ou on **installe la caravane** sur un **terrain de camping** et on dort dans un **sac de couchage**.
- Les enfants et les adolescents peuvent partir en **colonie de vacances**, c'est-à-dire qu'ils partent en groupe, sans leurs parents, mais accompagnés d'adultes (les **moniteurs**).

■ Comment se déplacer ? (voir chapitre 24)

- Certains voyagent **en auto-stop** (ils demandent à un automobiliste de les conduire gratuitement), à **vélo**, à **pied**, à **cheval**...

1 Éliminez l'intrus.

1. la tente / la tante / la caravane
2. l'hôtel / l'auto-stop / l'auberge
3. la carte / la route / le plan
4. le visa / le passeport / la pellicule
5. le sac / le lit / le sac de couchage
6. l'itinéraire / le voyage / la journée
7. la brochure / le dépliant / la photo

2 Vrai ou faux ?

1. L'Office du tourisme donne des brochures.
2. On consulte le plan d'une ville.
3. On peut réserver une chambre double dans une auberge de jeunesse.
4. On envoie des arrhes à la douane.
5. Les auberges se trouvent en Champagne.
6. Faire du camping ne coûte pas très cher.

VRAI FAUX

<input type="checkbox"/>	<input type="checkbox"/>
<input type="checkbox"/>	<input type="checkbox"/>
<input type="checkbox"/>	<input type="checkbox"/>
<input type="checkbox"/>	<input type="checkbox"/>
<input type="checkbox"/>	<input type="checkbox"/>
<input type="checkbox"/>	<input type="checkbox"/>

3 Entourez la bonne réponse.

1. Il déteste **les préparatifs** / **la préparation** du voyage.
2. ils **restent** / **sont** à l'hôtel.
3. Elle emporte **une carte** / **un plan** de Paris.
4. Ils montent **la caravane** / **la tente**.
5. Il **loue** / **réserve** une chambre d'hôtel.
6. Elle envoie **des arrhes** / **une garantie** à l'hôtel.
7. Avant de partir, elle **fait** / **met** les valises.
8. Ma fille part en **camp** / **colonie** de vacances.
9. Ils aiment **aller** / **partir** en voyage.

■ **Quels bagages emporter ?**

Certains utilisent une valise, d'autres préfèrent emporter un gros sac de voyage. Pour avoir les mains libres, un sac à dos est très commode. Dans la trousse de toilette, on met sa brosse à dents ! Au retour du voyage, il faut bien sûr défaire les bagages.

OÙ PASSER DES VACANCES ?

• La plupart des salariés français ont cinq semaines de congés payés (= de vacances). En été, beaucoup vont à la mer, à la campagne, à la montagne, et en hiver, aux sports d'hiver. Certains ont une résidence secondaire (une maison de campagne) où ils passent toutes leurs vacances. D'autres encore font du tourisme et séjournent dans une ville ou dans une région touristiques, ou bien ils voyagent à l'étranger. En général, les touristes envoient des cartes postales et rapportent des souvenirs de leurs voyages.

• L'été, beaucoup de gens sont en vacances à la mer. Ils s'installent sur la plage, plantent le parasol dans le sable, se mettent de la crème solaire et prennent des bains de soleil, pour bronzer (être bronzé) - mais les imprudents prennent des coups de soleil : ils deviennent tout rouges ! Les enfants adorent jouer au bord de la mer : ils font des châteaux de sable, ils ramassent des coquillages, ils jouent au ballon, ils vont se baigner, c'est-à-dire passer du temps dans l'eau ; pendant ce temps, les parents vont nager ou faire de la planche à voile. Attention, quand il y a de hautes vagues, on risque de se noyer... C'est pourquoi les jeunes enfants portent toujours des bouées quand ils ne savent pas nager.

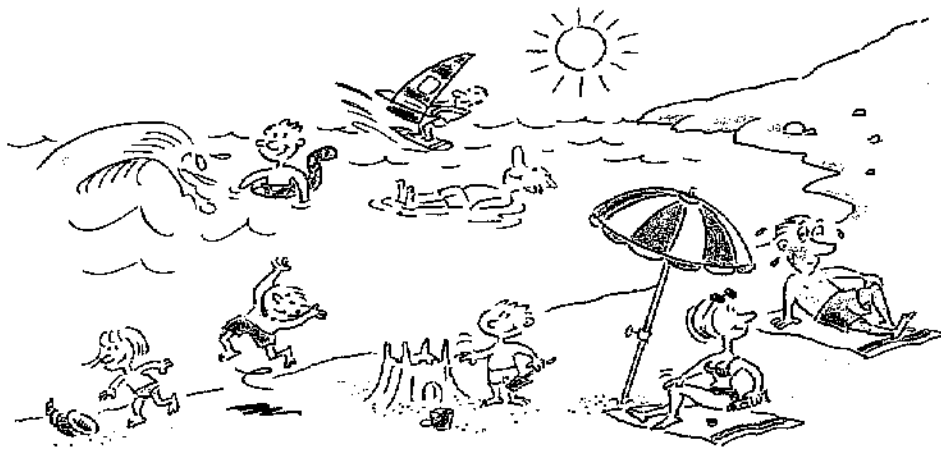

EXERCICES

1 Que font-ils pendant leurs vacances ? Choisissez la phrase qui correspond le mieux au dessin.

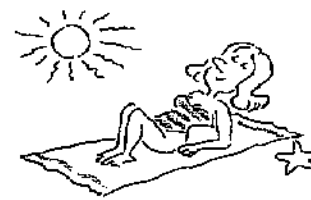

- a. Elle prend un bain de soleil.
- b. Elle se baigne.

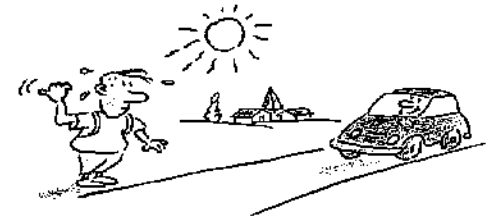

- c. Il prend le soleil.
- d. Il fait de l'auto-stop.



- e. Ils sont dans une auberge de campagne.
- f. Ils sont dans leur résidence secondaire.

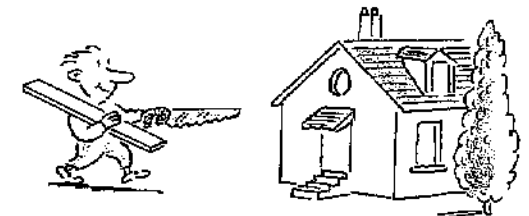

2 Vrai ou faux ?

1. Tous les Français prennent cinq semaines de vacances.
2. Prendre un coup de soleil signifie être bronzé.
3. Pour éviter les coups de soleil, on doit mettre de la crème solaire.
4. On se baigne dans la baignoire.
5. On peut prendre des bains de mer ou des bains de soleil.
6. On ouvre le parasol quand il pleut.

VRAI	FAUX
<input type="checkbox"/>	<input type="checkbox"/>
<input type="checkbox"/>	<input type="checkbox"/>
<input type="checkbox"/>	<input type="checkbox"/>
<input type="checkbox"/>	<input type="checkbox"/>
<input type="checkbox"/>	<input type="checkbox"/>
<input type="checkbox"/>	<input type="checkbox"/>

3 Associez.

- | | |
|--|---|
| <ol style="list-style-type: none"> 1. Ils sont en congés : 2. Il y avait beaucoup de vagues : 3. Elle a défait sa valise 4. Nous avons acheté un souvenir 5. Il ne s'est pas baigné : 6. Elle n'a pas mis de crème : | <ol style="list-style-type: none"> a. elle a pris un coup de soleil. b. l'eau était trop froide. c. à l'entrée du monument. d. la petite fille a mis une bouée. e. ils ne travaillent pas cette semaine. f. à son retour de voyage. |
|--|---|

© Nathan 1997. La photocopie non autorisée est un délit.

• Prendre des vacances, cela veut d'abord dire « se reposer » (ne rien faire, arrêter de travailler). Quand quelqu'un part en vacances, on lui dit « Bonnes vacances, reposez-vous bien ! »

Pour leur voyage de noces, Sarah et Fabien vont prendre le bateau et faire une belle croisière en Méditerranée. Ils vont se détendre à la piscine, à la salle de gym, au sauna. Au moment des escales, quand le bateau s'arrêtera dans un port, ils feront des excursions et se promèneront dans des sites touristiques. Ils visiteront des monuments historiques sous la conduite d'un guide.

• Céline voudrait se changer les idées et va partir au Maroc en voyage organisé. Comme elle aime beaucoup faire de la randonnée (de la marche sportive), elle a décidé de faire le tour du pays à pied. Le circuit qu'elle a choisi lui permettra de parcourir le Maroc en long et en large. Comme Céline habite une petite ville du Nord de la France, elle sera très dépaysée: elle découvrira des coutumes et des paysages bien différents de sa région d'origine, et très exotiques ! Elle s'est déjà renseignée auprès d'agences de voyages et a acheté plusieurs guides touristiques.



■ Quelques expressions imagées

- Il m'a mené en bateau : il a inventé toute une histoire (fausse) pour me faire croire quelque chose.
- L'employé m'a envoyé promener quand je lui ai demandé de me donner un visa aujourd'hui : il m'a répondu sèchement de revenir dans trois jours.
- Vous connaissez peut-être ces deux dictons : « Partir, c'est mourir un peu. » et « Les voyages forment la jeunesse. »
- Il se noie dans un verre d'eau : la plus petite difficulté devient pour lui un gros problème.
- Je ne suis pas sorti de l'auberge ! : les problèmes ne font que commencer.

EXERCICES

1 Quelle publicité pourrait intéresser les personnes suivantes ?

1. Mathieu aime la neige et le sport. → _____
2. Éric est très fatigué et n'a pas assez d'énergie pour organiser un voyage. → _____
3. Lise n'a pas beaucoup de temps et aime visiter des villes historiques. → _____
4. Jean est passionné par l'Asie et recherche l'aventure. → _____
5. Florence et Michel aiment la mer, le soleil et les bateaux. → _____
6. Violaine et Nicolas adorent la marche à pied en montagne. → _____
7. Baptiste aime la nature, les animaux et le calme. → _____
8. Annie s'intéresse à l'histoire de France et à l'architecture. → _____

2 Complétez les phrases suivantes par le verbe faire ou le verbe prendre, à un temps qui convient.

1. Il _____ ses valises deux jours avant le départ.
2. Je _____ une chambre dans un petit hôtel au centre ville.
3. Il aimerait _____ le tour de l'Espagne à moto.
4. Elle ne _____ jamais de vacances en hiver.
5. Vous _____ beaucoup d'excursions pendant votre séjour en Turquie ?
6. Ils _____ du camping en Bourgogne.
7. Est-ce que vous avez déjà _____ une croisière ?

3 Choisissez dans la page ci-contre les expressions qui correspondent le mieux aux situations suivantes.

1. Ma sœur a perdu son plan de Paris et elle a commencé à paniquer. _____
2. J'ai demandé à mon voisin de m'aider, mais il m'a fermé la porte au nez ! _____
3. Elle fait une randonnée en montagne. Il commence à pleuvoir et la météo annonce de la neige pour cet après-midi. _____
4. Je trouve dur de quitter cette ville où j'ai passé toute mon enfance ! _____

INDEX

La catégorie grammaticale du mot
est indiquée entre parenthèses ainsi que le genre des noms.

n. = nom	n. comp. = nom composé
m. = masculin	f. = féminin
loc. = locution	adj. = adjectif
v. = verbe	loc. verb. = locution verbale
adv. = adverbe	loc. adv. = locution adverbiale
prép. = préposition	loc. prép. = locution prépositive
inter. = interjection	

A

- | | | |
|--|--------------------------------|---|
| abeille (n.f.) 52 | adulte (n.m. ou f.) 20 | aller (n.m.) 156 |
| aboyer (v.) 50 | aérien (adj.) 158 | aller (v.) 8, 12, 46, 52, 62, 76, 86,
112, 144, 148, 156, 160, 164 |
| abricot (n.m.) 48 | aéroport (n.m.) 158 | aller-retour (n.comp.m.) 156 |
| abricotier (n.m.) 48 | affaires (n.f.) 78, 84 | allô (inter.) 114 |
| absent (adj.) 98 | affection (n.f.) 26 | allongé (adj.) 66 |
| absenter (s') (v.) 114 | affluence (n.f.) 162 | allumer (v.) 106, 110, 160 |
| accélérer (v.) 160 | affreux (adj.) 36 | allure (n.f.) 66 |
| accepter (v.) 112 | âge (n.m.) 20, 66 | alpin (adj.) 154 |
| accessoire (n.m.) 74 | âgé (adj.) 20, 66 | alpinisme (n.m.) 154 |
| accident (n.m.) 162 | agence (n.f.) 84, 156, 168 | alpiniste (n.) 154 |
| accord (d') (adv.) 118 | agent (n.m.) 162 | alsace (n.m.) 132 |
| accrocher (v.) 78, 82 | agité (adj.) 42 | altitude (n.f.) 44 |
| achat (n.m.) 136 | agneau (n.m.) 50, 132 | amaigrissant (adj.) 64 |
| acheter (v.) 84 | agréable (n.f.) 36, 144 | amande (n.f.) 48, 68 |
| acrylique (n.m.) 72 | agressif (adj.) 122 | amandier (n.m.) 48 |
| acteur(-trice) (n.) 100 | agriculteur (n.m.) 102 | amant (n.m.) 22 |
| activité (n.f.) 86, 102, 104, 148, 150 | agrume (n.m.) 48 | amateur (adj. ou n.) 150 |
| addition (n.f.) 144 | aigle (n.m.) 54 | ambitieux (adj.) 122 |
| administration (n.f.) 10 | aile (n.f.) 54 | améliorer (s') (v.) 36 |
| admis (adj.) 98 | aimable (adj.) 84 | aménager (v.) 78 |
| adolescence (n.f.) 20 | aimer (s') (v.) 22, 24, 130 | amende (n.f.) 156, 162 |
| adolescent(-e) (n.) 20 | ainé (adj.) 20 | amer (adj.) 146 |
| adopter (v.) 20 | air (avoir l') (loc. verb.) 62 | ami(-e) (n.) 22, 78 |
| adoptif (adj.) 20 | aisé (adj.) 130 | amincir (v.) 76 |
| adorer (v.) 24 | alimentaire (adj.) 132 | amitié (n.f.) 22, 26 |
| adresse (n.f.) 114 | alimentation (n.f.) 136 | amont (en) (loc. adv.) 42 |
| | alimenter (v.) 130 | amour (n.m.) 22, 24, 26 |
| | allée (n.f.) 78 | |

amoureux (adj.) 22
 ample (adj.) 76
 amplificateur (n.m.) 110
 amuse-gueule (n.m.) 144
 an (n.m.) 30
 ancien (adj.) 80, 84
 animal (n.m.) 50
 animer (v.) 118
 année (n.f.) 10, 28, 30, 66, 94
 anniversaire (n.m.) 10, 20
 annuaire (n.m.) 108
 anorak (n.m.) 70
 antipathique (adj.) 120
 apéritif (n.m.) 132, 144
 appareil (n.m.) 110, 114
 apparence (n.f.) 62, 64
 appartement (n.m.) 84
 appel (n.m.) 108
 appeler (v.) 108
 appétissant (adj.) 136, 146
 appétit (n.m.) 62
 appoint (n.m.) 124
 apporter (v.) 116
 apprendre (v.) 96, 98, 154
 apprenti (n.m.) 102
 approvisionner (v.) 130
 appuyer (v.) 110
 après (d') (loc. prép.) 118
 après vous (loc.) 8
 après-midi (n.f. ou m.) 28, 30
 après-rasage (n.m.) 88
 araignée (n.f.) 52
 arbitre (n.m.) 152
 arbre (n.m.) 46, 48
 arbuste (n.m.) 46
 arc-en-ciel (n.m.) 38
 argent (n.m.) 124, 128, 130, 164
 argument (n.m.) 118
 armagnac (n.m.) 132, 144
 armoire (n.f.) 80, 90
 arracher (v.) 48
 arrêt (n.m.) 110, 156, 158
 arrhes (n.f.) 164
 arriver (v.) 42

arroser (v.) 42, 46
 artificiel (adj.) 134
 artisan (n.m.) 102
 ascenseur (n.m.) 78
 asiatique (adj.) 66
 asile (n.m.) 16
 aspirateur (n.m.) 90
 asseoir (s') (v.) 8
 assiette (n.f.) 142
 assis (adj.) 156
 assistant(-e) (n.) 100
 association (n.f.) 150
 assorti (adj.) 76, 80
 atelier (n.m.) 80, 102
 athlète (n.m. ou f.) 152
 athlétisme (n.m.) 152
 attaché (adj.) 68
 attacher (v.) 160
 attendre (v.) 56
 attentif(-ve) (adj.) 98
 atterrir (v.) 158
 atterrissage (n.m.) 158
 attrister (v.) 26
 auberge (n.f.) 164, 168
 aubergine (n.f.) 48
 audio (adj.) 110
 aujourd'hui (adv.) 28
 [auto]bus (n.m.) 158
 automatique (adj.) 126
 automne (n.m.) 28
 automobile (adj.) 152
 automobiliste (n.m. ou f.) 160
 autoritaire (adj.) 98, 122
 autoroute (n.f.) 162
 auto-stop (n.m.) 164
 avalanche (n.f.) 44
 aval (en) (loc. adv.) 42
 avancer (v.) 34, 160
 avance (en) (loc. adv.) 34
 avare (adj.) 130
 avenue (n.f.) 162
 averse (n.f.) 38
 aveugle (adj.) 60
 avion (n.m.) 158

avis (n.m.) 118
 avocat(-e) (n.) 100
 avoir (v.) 20, 34, 62, 64, 66, 68,
 74, 96, 98, 104, 108, 110, 118,
 116, 124, 130, 138, 156

B

bac[calauréat] (n.m.) 92, 98
 bagage (n.m.) 166
 baguette (n.f.) 74, 134
 baguette (n.f.) 132, 142
 baigner (se) (v.) 166
 baignoire (n.f.) 82
 bail (n.m.) 84
 bain (n.m.) 82, 88, 166
 baiser (n.m.) 6, 22
 baisser (v.) 110
 balader (se) (v.) 148
 balai (n.m.) 90
 balai-brosse (n.m.) 90
 balance (n.f.) 64, 140
 balayer (v.) 90
 balcon (n.m.) 82
 balle (n.f.) 150
 ballon (n.m.) 152
 banane (n.f.) 48
 bananier (n.m.) 48
 bancaire (adj.) 126, 128
 banlieue (n.f.) 156
 banque (n.f.) 102, 124, 128
 banque [de données] (n.f.) 106
 barbe (n.f.) 68
 barbu (adj.) 68
 barquette (n.f.) 136
 barrette (n.f.) 68
 bas (adj.) 42, 80
 bas (n.m.) 56, 58, 72
 basané (adj.) 66
 basilic (n.m.) 132
 basket (n.f.) 72
 basket[-ball] (n.m.) 152
 bateau (n.m.) 158, 168
 bâtiment (n.m.) 78

battant (adj.) 38
 battement (n.m.) 58
 batteur (n.m.) 140
 battre (v.) 58, 150
 bavard (adj.) 122
 bavarder (v.) 98, 116
 beau (adj. ou adv.) 36, 64, 66, 68,
 146
 beau-frère (n.m.) 18
 beau-père (n.m.) 18, 24
 beauté (n.f.) 66, 68, 134
 beaux-parents (n.m.) 18
 bébé (n.m.) 20
 belle-fille (n.f.) 18
 belle-mère (n.f.) 18, 24
 belle-sœur (n.f.) 18
 bénéfice (n.m.) 130
 bermuda (n.m.) 70
 besoin (avoir) (loc. verb.) 62
 bête (adj.) 122
 bêtise (n.f.) 120
 beurre (n.m.) 136
 beurré (adj.) 142
 bibelot (n.m.) 82
 bibliothèque (n.f.) 80, 94
 bien (adv.) 8, 114
 bière (n.f.) 144
 bifteck (n.m.) 132
 bijou (n.m.) 74, 134, 136
 bijouterie (n.f.) 134
 bijoutier(-ère) (n.) 134
 bilingue (adj.) 14
 billet (n.m.) 124, 134, 156, 158
 bio[logie] (n.f.) 96
 biscuit (n.m.) 136, 144
 bise (n.f.) 6
 bisou (n.m.) 6
 bistrot* (n.m.) 146
 blanc (adj.) 62, 68, 72, 132, 144
 bleu (adj.) 68, 126
 blond (adj.) 68
 blouson (n.m.) 70
 bœuf (n.m.) 50, 132

boire (v.) 40, 142, 144
 bois (n.m.) 82
 boisson (n.f.) 142
 boîte (n.f.) 136
 boîte * (n.f.) 148
 boîte [aux lettres] (n.f.) 78
 bol (n.m.) 142
 bon (adj. ou adv.) 10, 32, 36, 46,
 60, 62, 76, 84, 98, 120, 122, 140,
 144, 154
 bonbon (n.m.) 132
 bonheur (n.m.) 10, 26
 bonnet (n.m.) 74
 bord (n.m.) 42, 158, 166
 bordeaux (n.m.) 132
 bordure (n.f.) 156
 botte (n.f.) 72, 134, 136
 bottin (n.m.) 108
 bouche (n.f.) 56
 boucher(-ère) (n.) 102, 132
 boucherie (n.f.) 132
 bouchon (n.m.) 142, 162
 boucle [d'oreille] (n.f.) 74, 134
 bouée (n.f.) 166
 bouger (v.) 58
 bouilloire (n.f.) 140
 boulanger(-ère) (n.) 100, 102, 132
 boulangerie (n.f.) 132
 bouquet (n.m.) 46
 bourgogne (n.m.) 132
 bouteille (n.f.) 136, 142, 144
 boutique (n.f.) 102, 134
 bouton (n.m.) 110
 boxe (n.f.) 154
 boxeur (n.m.) 154
 bracelet (n.m.) 74, 134
 branche (n.f.) 46
 brancher (v.) 106
 bras (n.m.) 56
 bravo (inter.) 10
 bretelle (n.f.) 74
 bricolage (n.m.) 80, 148
 bricoler (v.) 148
 bricoleur (n.m.) 78

bridé (adj.) 66
 brie (n.m.) 132
 brillant (adj.) 98
 briller (v.) 40
 brioches (n.f.) 132, 142
 broche (n.f.) 74
 brochure (n.f.) 164
 bronzé (adj.) 166
 bronzer (v.) 166
 brosse (n.f.) 88
 brosser (se) (v.) 88
 brouillard (n.m.) 38
 brune (n.f.) 38
 brume (n.f.) 38
 brun (adj.) 68
 brushing (n.m.) 134
 bruyant (adj.) 84
 budget (n.m.) 130
 buffet (n.m.) 146, 156
 buraliste (n.m.) 134
 bureau (n.m.) 78, 94, 102, 128,
 134, 164
 buste (n.m.) 56
 but (n.m.) 152

C

cabine (n.f.) 76, 108, 158
 cabinet (n.m.) 102
 cacahuète (n.f.) 144
 cadet (adj.) 20
 cadre (n.m.) 102, 104
 café (n.m.) 140, 142, 144, 146
 cafetière (n.f.) 140
 cahier (n.m.) 94, 134
 caisse (n.f.) 128, 136
 calcul (n.m.) 96
 caleçon (n.m.) 70, 72
 calendrier (n.m.) 94
 calme (adj. ou n.m.) 42, 84, 120, 122
 calvados (n.m.) 132
 camembert (n.m.) 132
 caméra (n.f.) 110
 caméscope (n.m.) 110

camion (n.m.) 84, 160
 campagne (n.f.) 44, 84, 132, 142, 164, 166
 camper (v.) 164
 camping (n.m.) 164
 canapé (n.m.) 80
 canard (n.m.) 36, 50, 52, 132
 canicule (n.f.) 36
 cantal (n.m.) 132
 cantine (n.f.) 94
 caractère (n.m.) 50, 120
 carafe (n.f.) 142, 144
 caravane (n.f.) 164
 caresser (v.) 50, 60
 carnet (n.m.) 128, 158
 carotte (n.f.) 48, 136
 carré (adj.) 66
 carreau (n.m.) 72, 90
 carrefour (n.m.) 162
 carrelage (n.m.) 82
 cartable (n.m.) 94
 carte (n.f.) 108, 126, 128, 144, 148, 164, 166
 carton (n.m.) 78
 cartouche (n.f.) 94
 casque (n.m.) 110, 160
 casquette (n.f.) 74
 casserole (n.f.) 140
 cassette (n.f.) 110
 catégorie (n.f.) 102
 caution (n.f.) 84
 cavalier (n.m.) 152
 cave (n.f.) 80
 ceinture (n.f.) 74, 160
 ceinture [de sécurité] (n.f.) 160
 céleri (n.m.) 48
 célibataire (adj.) 22
 cendrier (n.m.) 142
 centime (n.m.) 124
 central (adj.) 84
 céréale (n.f.) 142
 cerise (n.f.) 48
 cerisier (n.m.) 48
 certitude (n.f.) 118
 cerveau (n.m.) 58
 chagrin (n.m.) 26
 chagriner (v.) 26
 chaîne (n.f.) 110, 134
 chalet (n.m.) 44
 chaleur (n.f.) 36
 chaleureux (adj.) 122
 chambre (n.f.) 78, 164
 chambre [d'hôte] (n.f.) 164
 chameau (n.m.) 54
 champ (n.m.) 44
 champignon (n.m.) 46
 champion (n.m.) 150
 championnat (n.m.) 150
 chance (n.f.) 10
 change (n.m.) 128, 164
 changeant (adj.) 36
 changement (n.m.) 158
 changer (se) (v.) 74, 110, 128, 158, 164, 168
 chanter (v.) 54
 chantier (n.m.) 102
 chapeau (n.m.) 10, 74
 charcuterie (n.f.) 132
 charcutier(-ère) (n.) 132
 chariot (n.m.) 136
 charme (n.m.) 66
 chasse (n.f.) 52
 chasse-neige (n.m.) 38
 chasser (v.) 52
 chasseur (n.m.) 52
 chat (n.m.) 50
 châtain (adj.) 64, 68
 château (n.m.) 166
 chaud (adj. ou adv.) 36, 62
 chauffage (n.m.) 84
 chauffer (v.) 78
 chauffeur [de taxi] (n.m.) 100, 162
 chausser (v.) 76
 chaussette (n.f.) 72
 chaussure (n.f.) 72, 134
 chauve (adj.) 68
 chef (n.m.) 100, 102, 140

chemin (n.m.) 44
 cheminée (n.f.) 78
 chemise (n.f.) 70
 chemise [de nuit] (n.f.) 70
 chemisier (n.m.) 70
 chèque (n.m.) 126, 128, 130
 chèque [de voyage] (n.m.) 128
 chéquier (n.m.) 126, 128
 cher (adj. ou adv.) 84, 138
 chercher (v.) 76
 chéri(-e) (n.) 22
 cheval (n.m.) 50, 68, 152, 164
 chevet (n.m.) 80
 cheveu (n.m.) 56, 64, 68, 88, 134
 cheville (n.f.) 56
 chèvre (n.f.) 50, 132
 chevreuil (n.m.) 52
 chic* (inter.) 112
 chien (n.m.) 50, 90
 chiffon (n.m.) 90
 chiffre (n.m.) 126
 chimie (n.f.) 96
 chirurgien (n.m.) 100, 104
 chocolat (n.m.) 136, 146
 chômage (n.m.) 102
 chômeur (n.m.) 102
 chouette* (inter. ou adj.) 112, 122
 chrysanthème (n.m.) 46
 ciboulette (n.f.) 132
 ciel (n.m.) 38, 40
 cigare (n.m.) 134
 cigarette (n.f.) 134
 cimetière (n.m.) 26
 cinéma (n.m.) 148
 cintre (n.m.) 80
 circuit (n.m.) 152, 168
 circulation (n.f.) 156, 162
 circuler (v.) 162
 cirer (v.) 90
 cirque (n.m.) 148
 citron (n.m.) 48
 citronnier (n.m.) 48
 civil (adj.) 22
 clair (adj.) 36, 64, 66, 68, 84

classe (n.f.) 94, 98, 156
 classeur (n.m.) 94, 134
 classique (adj.) 76
 clavier (n.m.) 106, 108
 clé (n.f.) 78
 client (n.m.) 144
 climat (n.m.) 38
 cliquer (v.) 106
 clôtüre (n.f.) 78
 club (n.m.) 150, 154, 164
 cochon (n.m.) 50
 cocotte (n.f.) 140
 cocotte-minute (n.f.) 140
 code (n.m.) 126
 cœur (n.m.) 10, 22, 58, 60, 66
 coffre (n.m.) 160
 cognac (n.m.) 132, 144
 coiffé (adj.) 68
 coiffer (se) (v.) 88, 134
 coiffeur(-euse) (n.) 102, 134
 coin (n.m.) 80
 Cointreau (n.m.) 132
 col (n.m.) 44, 70
 collant (n.m.) 72
 colle (n.f.) 134
 collègue (n.m.) 92, 94, 96
 collégien(-ne) (n.) 92
 collier (n.m.) 74, 134
 colline (n.f.) 44
 colombe (n.f.) 54
 colonie [de vacances] (n.f.) 164
 colonne [vertébrale] (n.f.) 56
 colorer (v.) 134
 combat (n.m.) 154
 combien (adv.) 98, 138
 combinaison (n.f.) 72
 combiné (n.m.) 108
 commande (n.f.) 144
 comment (adv.) 8, 116
 commerçant (n.m.) 102, 132
 commerce (n.m.) 132, 134
 commercial (adj. ou n.m.) 100
 commode (n.f.) 80
 commun (adj.) 158

communication (n.f.) 112, 114
 compact (adj.) 110
 compagne (n.f.) 22
 compagnon (n.m.) 22
 compétition (n.f.) 150
 complimenter (v.) 146
 composer (v.) 108
 composer (v.) 156
 comprendre (v.) 116
 compris (adj.) 144, 164
 comptable (n.m. ou f.) 100
 comptant (adv.) 128
 compte (n.m.) 102, 128, 130
 compter (v.) 96, 130
 concierge (n.m. ou f.) 78
 concombre (n.m.) 48
 concours (n.m.) 152
 concubinage (n.m.) 22
 condoléances (n.f.) 10
 conducteur (n.) 160
 conduire (v.) 160
 confiture (n.f.) 136, 142
 conflit (n.m.) 24
 confortable (adj.) 76, 80
 congé (n.m.) 166
 congélateur (n.m.) 80
 congère (n.f.) 38
 conjoint (n.m.) 22
 connaissance (n.f.) 6, 22
 connaître (v.) 100, 118
 connecter (se) (v.) 106
 consacrer (v.) 148
 console (n.f.) 110
 consommateur (n.m.) 144
 consommation (n.f.) 146
 construction (n.f.) 148
 consulter (v.) 106
 contact (n.m.) 160
 continent (n.m.) 40
 continu (adj.) 30
 continuer (v.) 162
 contravention (n.f.) 162
 contrôle (n.m.) 98
 contrôleur (n.m.) 155

conversation (n.f.) 108, 114, 116
 convive (n.m.) 146
 coordonnées (n.f.) 114
 copain (n.m.) 22
 copie (n.f.) 98
 copier (v.) 106
 copieux (adj.) 146
 copine (n.f.) 22
 coq (n.m.) 50
 coque (à la) (loc. adv.) 142
 coquet (adj.) 68
 coquetier (n.m.) 142
 coquillage (n.m.) 52, 132, 166
 corbeau (n.m.) 54
 corbeille (n.f.) 142
 cordon-bleu (n.m.) 140
 corps (n.m.) 56, 76
 correspondance (n.f.) 156, 158
 correspondant (n.m.) 108
 corriger (v.) 98
 costume (n.m.) 70
 côte (n.f.) 42, 56
 côte-du-Rhône (n.m.) 132
 côtelette (n.f.) 132
 coton (n.m.) 72, 76, 88
 cou (n.m.) 56, 70
 couchage (n.m.) 164
 coucher (se) (v.) 30, 40, 86
 coucher [de soleil] (n.m.) 30
 coude (n.m.) 56
 coudre (v.) 148
 couler (v.) 82
 couleur (n.f.) 72, 94
 couloir (n.m.) 78
 coup [de balai] (n.m.) 90
 coup [de fil] (n.m.) 108
 coup [de foudre] (n.m.) 22
 coup [de soleil] (n.m.) 166
 coup [de téléphone] (n.m.) 108
 coup [de tonnerre] (n.m.) 38
 coupe (n.f.) 76, 150
 coupe-ongles (n.m.) 88
 couper (se) (v.) 88, 118, 134, 160
 couple (n.m.) 24

cour (n.f.) 94
 courage (n.m.) 10
 courageux (adj.) 120
 courant (adj.) 128
 courant (n.m.) 42
 coureur (n.m.) 152
 courgette (n.m.) 48
 courir (v.) 152
 couronne (n.f.) 26
 cours (n.m.) 94, 98
 cours [d'eau] (n.m.) 42
 course (n.f.) 86, 136, 152
 court (adj.) 58, 70
 court (n.m.) 150
 cousin(-e) (n.) 18
 coussin (n.m.) 80
 couteau (n.m.) 142
 coûter (v.) 138
 couture (n.f.) 104, 148
 couvercle (n.m.) 140
 couvert (adj. ou n.m.) 38, 86, 142
 couverture (n.f.) 80
 crabe (n.m.) 52, 132
 crâne (n.m.) 56
 cravate (n.f.) 74
 crayon (n.m.) 94
 crédit (n.m.) 126, 128
 créditeur (adj.) 130
 crémaillère (n.f.) 84
 crème (n.f.) 88, 132, 136, 166
 crêperie (n.f.) 144
 creux (adj.) 142
 crevé* (adj.) 62
 crevette (n.f.) 52, 132
 crier (v.) 84
 crise (n.f.) 24, 58
 crocodile (n.m.) 54
 croire (v.) 118
 croisière (n.f.) 168
 croissant (n.m.) 132, 142
 croque-monsieur (n.m.) 146
 cru (adj.) 132
 crudités (n.f.) 146
 cueillette (n.f.) 48

cueillir (v.) 46, 48
 cuillère (n.f.) 142
 cuir (n.m.) 72, 80
 cuisine (n.f.) 78, 80, 140, 144
 cuisiner (v.) 86
 cuisinier(-ère) (n.) 140
 cuisinière (n.f.) 80
 cuisse (n.f.) 52
 cuit (adj.) 132, 146
 cuiotte (n.f.) 72
 cultivé (adj.) 120
 cultiver (v.) 48
 curseur (n.m.) 106
 cyclisme (n.m.) 152
 cycliste (adj. ou n.) 152

D

dactylo (n.f.) 100
 dame (n.f.) 66, 148
 danser (v.) 148
 date (n.f.) 20, 28
 de côté (loc. adv.) 128
 de rien (loc.) 8
 dé (n.m.) 148
 débarras (n.m.) 78
 débarrasser (v.) 86
 débat (n.m.) 118
 débiteur (adj.) 128, 130
 déborder (v.) 38
 déboucher (v.) 142
 débrancher (v.) 106
 début (n.m.) 30
 déca[féiné] (adj. ou n.m.) 146
 décéder (v.) 20
 décès (n.m.) 10, 20
 décollage (n.m.) 158
 décoller (v.) 158
 décontracté (adj.) 98
 décor (n.m.) 144
 décoration (n.f.) 82
 découvert (à) (loc. adv.) 128

découvrir (v.) 168
 décrocher (v.) 108
 déçu (adj.) 112
 défaire (v.) 166
 défaite (n.f.) 150
 défaut (n.m.) 122
 dégagé (adj.) 38
 dégager (se) (v.) 38
 dégarni (adj.) 68
 dégrader (se) (v.) 36
 déjeuner (n.m. ou v.) 86, 142
 délice (n.m.) 146
 délicieux (adj.) 146
 demain (adv.) 28
 demander (v.) 22, 24, 116, 118
 démaquillant (adj.) 88
 démaquiller (se) (v.) 88
 démarrer (v.) 160
 déménagement (n.m.) 84
 déménager (v.) 84
 déménageur (n.m.) 84
 demi [pression] (n.m.) 146
 demi-frère (n.m.) 24
 demi-heure (n.f.) 32
 demi-litre (n.m.) 138
 demi-livre (n.f.) 138
 demi-sœur (n.f.) 24
 dent (n.f.) 56, 88
 dentifrice (n.m.) 88, 136
 département (n.m.) 14
 dépasser (v.) 162
 dépaysé (adj.) 168
 dépêcher (se) (v.) 34, 86
 dépense (n.f.) 130
 dépenser (v.) 128, 130
 dépensier (adj.) 130
 déplacer (se) (v.) 164
 dépliant (n.m.) 164
 déposer (v.) 130
 dérangement (n.m.) 108
 dernier (adj.) 28
 désagréable (adj.) 36
 descendant (adj.) 42
 descendre (v.) 42, 154

déshabiller (se) (v.) 74, 86
 désirer (v.) 76
 désolé (adj.) 112, 114
 désordre (n.m.) 80
 dessert (n.m.) 142
 dessin (n.m.) 96
 dessous-de-plat (n.m.) 142
 dessus-de-lit (n.m.) 80
 destination (n.f.) 156, 158
 détendre (se) (v.) 168
 détenir (v.) 150
 détester (v.) 24
 dette (n.f.) 128
 deuil (n.m.) 10, 26
 deux-roues (n.m.) 160
 développer (v.) 118
 devis (n.m.) 84
 devise (n.f.) 128
 devoir (n.m.) 98
 devoir (v.) 128, 138
 dictée (n.f.) 96
 dictionnaire (n.m.) 134
 diesel (n.m.) 160
 dieu (n.m.) 66
 digérer (v.) 58
 digestif (n.m.) 132, 144
 digestif (adj.) 58
 digestion (n.f.) 58
 dinde (n.f.) 132
 dîner (n.m. ou v.) 86, 142
 diplôme (n.m.) 92
 dire (v.) 112, 116, 138
 direct (adj.) 158
 directeur (n.m.) 102
 direction (n.f.) 158
 discipline (n.f.) 96
 discipliné (adj.) 98
 discothèque (n.f.) 148
 discret (adj.) 122
 discussion (n.f.) 116
 discuter (v.) 116
 dispute (n.f.) 24
 disputer (se) (v.) 24, 150, 154
 disque (n.m.) 110, 136

disque [dur] (n.m.) 106
 disquette (n.f.) 106
 distrait (adj.) 40, 98, 120
 distributeur (n.m.) 126
 divan (n.m.) 80
 divorce (n.m.) 24
 divorcé (adj.) 24
 divorcer (v.) 24
 dizaine (n.f.) 138
 doigt (n.m.) 56, 98
 dollar (n.m.) 128
 domestique (adj.) 50
 domicile (n.m.) 102, 136
 dominant (adj.) 96
 dommage (n.m.) 112
 donné (adj.) 138
 donnée (n.f.) 106
 donner (v.) 84, 90, 98, 116, 118, 138
 dormir (v.) 164
 dos (n.m.) 56, 58, 60, 74, 166
 dossier (n.m.) 106, 134
 douane (n.f.) 164
 double (adj.) 164
 doubler (v.) 162
 douceur (n.f.) 122
 douche (n.f.) 82, 88
 doué (adj.) 98
 douleur (n.f.) 62
 doux (adj.) 36, 38, 42, 50
 douzaine (n.f.) 138
 draguer* (v.) 22
 dragueur* (n.m.) 22
 drap (n.m.) 80, 82
 droit (adj. ou adv.) 70, 162
 droit (n.m.) 96
 droite (à) (loc. adv.) 162
 drôle (adj.) 122
 dur (adj.) 120, 146
 durée (n.f.) 32
 dynamique (adj.) 122

E

eau (n.f.) 42, 82, 136, 142, 144, 146, 168
 eau [de toilette] (n.f.) 88, 134, 136
 échanger (v.) 22
 écharpe (n.f.) 74
 échecs (n.m.) 148
 échouer (v.) 98
 éclair (n.m.) 38
 éclaircie (n.f.) 38
 éclat (n.m.) 26
 écloie (n.f.) 26, 38
 école (n.f.) 92, 98
 écolier(-ère) (n.) 92
 économiser (v.) 128, 130
 écossais (adj.) 72
 écouter (v.) 60, 86, 110, 116
 éco[nomie] (n.f.) 96
 écran (n.m.) 106, 110
 écrire (v.) 96
 écriture (n.f.) 96
 écrivain (n.m.) 100, 102
 édreton (n.m.) 80
 éducation (n.f.) 96
 douceur (n.f.) 122
 effacé (adj.) 98
 effacer (v.) 106
 église (n.f.) 22
 égoïsme (n.m.) 122
 électricien (n.m.) 102
 électricité (n.f.) 84
 électrique (adj.) 80, 140, 148
 électro-ménager (n.m.) 136
 électrophone (n.m.) 110
 élégant (adj.) 68, 76
 élégance (n.f.) 74
 éléphant (n.m.) 54
 élevage (n.m.) 50
 élève (n.m. ou f.) 92, 94, 96, 98
 élever (v.) 50
 éveur (n.m.) 50, 102
 éloigné (adj.) 20
 éloigner (s') (v.) 156
 emballer (v.) 136

embarquement (n.m.) 158
 embarquer (v.) 158
 embouteillage (n.m.) 162
 embrasser (s') (v.) 6, 22
 émission (n.f.) 110
 emménager (v.) 84
 emmener (v.) 148
 émotion (n.f.) 26
 emploi (n.m.) 102, 116
 employé (adj. ou n.) 102, 128
 emprunt (n.m.) 128
 emprunter (v.) 128, 130, 156
 encaisser (v.) 130
 enceinte (adj.) 56, 110
 enchanté (adj.) 6
 encourager (v.) 10
 encre (n.f.) 94
 endormir (s') (v.) 86
 énergie (n.f.) 62
 énerver (s') (v.) 58
 enfance (n.f.) 20
 enfant (n.m. ou f.) 18, 20
 enfiler (v.) 74
 enlever (v.) 74, 90
 ennuyer (s') (v.) 148
 ennuyeux (adj.) 122
 enregistrer (v.) 106, 110
 enseignant(-e) (n.) 92
 enseignement (n.m.) 92, 104
 enseigner (v.) 98
 ensemble (adv. ou n.m.) 22, 70
 ensoleillé (adj.) 84
 entendre (s') (v.) 22, 24, 50, 60
 entente (n.f.) 24
 enterré (adj.) 26
 enterrement (n.m.) 26
 entraîner (s') 150
 entrecôte (n.f.) 132
 entrée (n.f.) 78, 142
 entreprise (n.f.) 100, 104
 entrer (v.) 156
 entretenir (v.) 48
 entretien (n.m.) 90, 116
 enveloppe (n.f.) 134

envie (n.f.) 62
 envoyer (v.) 108, 168
 épais(-se) (adj.) 38, 136
 épargne n.f.) 128
 épargner (v.) 128, 130
 épaupe (n.f.) 56, 60
 épicerie (n.f.) 132
 épicier(-ère) (n.) 132
 épingle (n.f.) 90
 éponge (n.f.) 86, 90
 épouser (v.) 22, 24
 épouvantable (adj.) 36
 époux (épouse) (n.) 22
 éprouver (v.) 26
 épuisé (adj.) 62
 équateur (n.m.) 40
 équilibré (adj.) 122
 équipage (n.m.) 158
 équipe (n.f.) 152
 équipé (adj.) 80
 équipement (n.m.) 136
 équitation (n.f.) 152
 erreur (n.f.) 114
 escalade (n.f.) 154
 escale (n.f.) 168
 escalier (n.m.) 78
 escalope (n.f.) 132
 escargot (n.m.) 52
 escarpin (n.m.) 72
 espèces (n.f.) 124, 130
 essayage (n.m.) 76
 essayer (v.) 76
 essence (n.f.) 160
 essuyer (s') (v.) 86, 88
 est (n.m.) 40
 estomac (n.m.) 58
 estragon (n.m.) 132
 estuaire (n.m.) 42
 étage (n.m.) 78
 étagère (n.f.) 82
 état (n.m.) 84
 été (n.m.) 28
 éteindre (v.) 106, 110
 étendre (v.) 90

éternuer (v.) 10
 étiquette (n.f.) 136
 étoile (n.f.) 40
 étoilé (adj.) 40
 étranger (adj. ou n.m.) 16, 128, 166
 étude (n.f.) 92, 102
 étudiant(-e) (n.) 92, 98, 102
 étudier (v.) 98
 évier (n.m.) 80
 examen (n.m.) 10
 excellent (adj.) 30, 62, 98, 146
 exceptionnel (adj.) 120
 excursion (n.f.) 168
 excuser (s') (v.) 116
 exercer (v.) 104
 ex-femme (n.f.) 24
 exigeant (adj.) 98
 exilé (adj.) 16
 ex-mari (n.m.) 24
 exotique (adj.) 168
 explication (n.f.) 116
 expliquer (v.) 116
 exposer (v.) 118
 express (n.m.) 144
 exprimer (v.) 118
 exquis (adj.) 145
 extraordinaire (adj.) 120

F

fabuleux (adj.) 120
 facture (n.f.) 108
 fac[ulté] (n.f.) 92
 fade (adj.) 146
 faim (n.f.) 62
 faire (se) (v.) 6; 22, 36, 48, 52, 66, 76, 78, 84, 86, 88, 90, 92, 98, 104, 108, 112, 124, 126, 128, 134, 136, 138, 140, 148, 150, 154, 160, 164, 166, 168
 faire-part (n.m.) 22
 faitout (n.m.) 140
 falaise (n.f.) 42

fameux (adj.) 146
 familial (adj.) 18
 famille (n.f.) 18, 20
 faner (se) (v.) 46
 fantastique (adj.) 120
 fatigue (n.f.) 62
 fatigué (adj.) 62
 fauché* (adj.) 130
 faute (n.f.) 98
 fauteuil (n.m.) 80
 faux (adj.) 68, 118
 fax (n.m.) 108
 faxer (v.) 108
 félicitations (n.f.) 10
 femme (n.f.) 18, 22, 24, 66
 femme [de ménage] (n.f.) 90, 100
 fenêtre (n.f.) 82, 130
 fer [à repasser] (n.m.) 90
 férié (adj.) 28
 ferme (n.f.) 44, 50
 fermer (v.) 60, 78, 106
 fermier(-ère) (n.) 102
 féroce (adj.) 54
 fesse (n.f.) 56
 fête (n.f.) 10, 22, 148
 feu (n.m.) 160, 162
 feuille (n.f.) 46, 94
 feutre (n.m.) 94
 fiche-horaire (n.f.) 156
 fichier (n.m.) 106
 figure (n.f.) 60
 fil (n.m.) 108
 filet (n.m.) 150
 fille (n.f.) 18, 66
 fils (n.m.) 18
 fin (n.f.) 30, 94, 136
 fin (adj.) 60, 64, 132
 fiscal (adj.) 134
 fixe (adj.) 144
 flacon (n.m.) 136
 flanc (n.m.) 44
 fleur (n.f.) 46, 72, 134
 fleurir (v.) 46
 fleuriste (n.m. ou f.) 102, 134

fleuve (n.m.) 42
 foie (n.m.) 58
 foncé (adj.) 68
 fonction (n.f.) 104
 fonctionnaire (n.m. ou f.) 102
 fond (n.m.) 154
 fondre (v.) 26
 foot[ball] (n.m.) 152
 forêt (n.f.) 44, 46
 forfaitaire (adj.) 164
 formalité (n.f.) 164
 forme (n.f.) 62, 76
 formidable (adj.) 120
 fort (adj.) 38, 58, 110, 120, 144, 146
 fortune (n.f.) 138
 fortuné (adj.) 130
 fou (adj.) 24
 foudre (n.f.) 38
 fouet (n.m.) 140
 foulard (n.m.) 74
 foule (n.f.) 158
 four (n.m.) 80
 fourchette (n.f.) 142
 fourmi (n.f.) 52
 fourrure (n.f.) 72
 frais (adj.) 36, 134, 144
 fraise (n.f.) 48, 136
 framboise (n.f.) 48, 136
 franc (n.m.) 124
 français (n.m.) 96
 franchement (adv.) 122
 frange (n.f.) 68
 frein (n.m.) 160
 freiner (v.) 160
 frère (n.m.) 18, 20
 frigo (n.m.) 80
 frisé (adj.) 68
 frite (n.f.) 146
 froid (adj. ou adv.) 36, 38, 62, 122
 fromage (n.m.) 50, 132, 136, 142
 fromager(-ère) (n.m.) 132
 fromagerie (n.f.) 132
 front (n.m.) 56
 frontière (n.f.) 164

fruit (n.m.) 48, 132, 142
 fruit [de mer] (n.m.) 52, 132
 fruitier (adj.) 48
 fonction (n.f.) 82
 fumé (adj.) 132
 fumeur (n.m.) 156

G

gagnant (n.m.) 150
 gagner (v.) 34, 100, 130, 150
 gai (adj.) 26
 galet (n.m.) 42
 gant (n.m.) 74, 82
 garage (n.m.) 80, 160
 garagiste (n.m.) 160
 garçon (n.m.) 66
 garde (n.f.) 24
 garder (v.) 64
 gardien (n.m.) 78, 152
 gare (n.f.) 156
 garer (v.) 162
 gasoil (n.m.) 160
 gastronome (n.m.) 144
 gâteau (n.m.) 132, 140
 gauche (à) (loc. adv.) 162
 gaz (n.m.) 80
 gazon (n.m.) 46
 geler (v.) 38
 gendre (n.m.) 18
 général (adj.) 92
 généreux (adj.) 130
 générosité (n.f.) 122
 génial* (adj.) 120
 genou (n.m.) 56
 gentil (adj.) 98, 112, 120
 géographique (adj.) 16
 géo[graphie] (n.f.) 96
 géranium (n.m.) 46
 gerbe (n.f.) 26
 gibier (n.m.) 52
 gigot (n.m.) 132
 gilet (n.m.) 70
 gin (n.m.) 132, 144

girafe (n.f.) 54
 givre (n.m.) 38
 glace (n.f.) 38, 88, 132, 154
 globe (n.m.) 40
 gomme (n.f.) 94
 gourmand (adj.) 140
 goût (n.m.) 60, 146
 goûter (v. ou n.m.) 60, 142
 goutte (n.f.) 38
 gradin (n.m.) 152
 grain (n.m.) 68
 grammair (n.f.) 96
 grand (adj.) 64, 68, 84, 92, 94, 156
 [grand] magasin (n.m.) 136
 Grand Marnier (n.m.) 132
 grand-mère (n.f.) 18
 grand-parent (n.m.) 18
 grand-père (n.m.) 18
 [grande] surface (n.f.) 136
 grandir (v.) 20
 grappe (n.f.) 48
 gras (adj.) 30
 gratuit (adj.) 92, 162
 grêle (n.f.) 38
 grêler (v.) 38
 grenier (n.m.) 78
 grenouille (n.f.) 52
 griffer (v.) 50
 grille-pain (n.m.) 140
 gris (adj.) 36, 38, 68
 gros (adj.) 64, 84
 guêpe (n.f.) 52
 guichet (n.m.) 128, 156
 guide (n.m.) 134, 168
 gymnase (n.m.) 94, 154
 gym[nastique] (n.f.) 154

H

habillé (adj.) 68, 74, 76
 habiller (s') (v.) 74, 86
 habitant (n.m.) 12
 habiter (v.) 12, 84
 haché (adj.) 132

haine (n.f.) 24, 26
 haïr (v.) 24
 hall (n.m.) 158
 harneau (n.m.) 44
 hanche (n.f.) 56
 hand[-ball] (n.m.) 152
 haricot [vert] (n.m.) 48
 haut (adj. ou n.m.) 42, 56, 106, 150
 hauteur (n.f.) 152
 haut-parleur (n.m.) 110
 hebdomadaire (adj. ou n.m.) 134
 hémisphère (n.m.) 40
 herbe (n.f.) 132
 heure (n.m.) 28, 32, 34, 158, 162
 heureux (adj.) 26
 hier (n.f.) 28
 hi-fi (adj.) 110
 hippique (adj.) 152
 hirondelle (n.f.) 54
 histoire (n.f.) 96, 116
 historique (adj.) 168
 hiver (n.m.) 28, 154, 166
 homard (n.m.) 132
 homme (n.m.) 66
 honoraires (n.m.) 130
 hôpital (n.m.) 102
 horaire (n.m.) 156
 hôtel (n.m.) 164
 hôtelier (n.m.) 164
 hôtesse [de l'air] (n.f.) 100, 158
 housse (n.f.) 80
 huile (n.f.) 42, 136
 hûtre (n.f.) 52, 132
 humain (adj.) 56
 humide (adj.) 36, 38
 humour (n.m.) 120
 hypocrite (adj.) 122

idée (n.f.) 112, 118, 168
 idiot (adj.) 120
 île (n.f.) 40
 il faut (loc.) 34

il n'y a pas de quoi (loc.) 8
 il y a (loc.) 36
 immangeable (adj.) 146
 immense (adj.) 64
 immeuble (n.m.) 78
 immigré (adj.) 16
 immobilier (adj.) 84
 imperméable (n.m.) 70
 impoli (adj.) 6
 impôt (n.m.) 130
 impression (n.f.) 118
 imprimante (n.f.) 106
 imprimé (adj. ou n.m.) 72
 imprimer (v.) 106
 imprudent (adj.) 120
 incertain (adj.) 36
 incinération (n.f.) 26
 incinéré (adj.) 26
 indépendant (adj.) 122
 indicatif (n.m.) 108
 indifférence (n.f.) 26
 indifférent (adj.) 26
 indiscipliné (adj.) 98
 indiscret (adj.) 122
 inféneur (adj.) 56
 informaticien (n.m.) 106
 informatique (n.f.) 106
 informatiser (v.) 106
 info*[rmation]s (n.f.) 110
 infusion (n.f.) 144, 146
 ingénieur (n.m.) 100
 inondation (n.f.) 38
 inondé (adj.) 38
 inscrit (adj.) 150
 insecte (n.m.) 52
 instant (n.m.) 114
 installer (s') (v.) 44, 84, 164, 166
 instituteur (-trice) (n.) 92, 100
 insupportable (adj.) 36
 intellectuel (n. m.) 102
 intelligence (n.f.) 58
 intelligent (adj.) 58, 120, 122
 interdit (adj.) 162
 intéressant (adj.) 122

intérêt (n.m.) 128
 interphone (n.m.) 78
 interprète (n.m. ou f.) 100
 interroger (v.) 98, 106
 interrompre (v.) 118
 intervenir (v.) 118
 intestin (n.m.) 58
 introduire (v.) 106
 inviter (v.) 112, 144
 itinéraire (n.m.) 164

jambe (n.f.) 56
 jambon (n.m.) 132, 136
 jardin (n.m.) 46
 jardinage (n.m.) 48
 jardinier (n.m.) 46, 100
 jardinière (n.f.) 46
 jean (n.m.) 70
 jeter (se) (v.) 42, 130
 jeu (n.m.) 110, 134, 148, 152
 jeune (adj.) 64, 66
 jeunesse (n.f.) 164, 168
 je vous / t'en prie (loc.) 8
 joie (n.f.) 26
 joindre (v.) 114
 joli (adj.) 66
 joue (n.f.) 56, 64
 jouer (v.) 148, 150, 152
 jouet (n.m.) 148
 joueur (n.m.) 152
 jour (n.m.) 28, 30
 journal (n.m.) 86, 110, 134
 journaliste (n.m. ou f.) 100, 102, 104
 journée (n.f.) 28, 30, 96
 joyeux (adj.) 10
 judo (n.m.) 154
 jumeau (adj. ou n.m.) 20
 jusque (prép.) 162
 jupe (n.f.) 70, 76
 jus (n.m.) 142, 146

K

kilo (n.m.) 64, 138
 kinésithérapeute] (n.m. ou f.)
 100
 kir (n.m.) 144

L

là (adv.) 114
 lac (n.m.) 42
 laid (adj.) 66
 laideur (n.f.) 66
 laine (n.f.) 72
 laisse (n.f.) 50
 laisser (v.) 108
 laisser passer (loc. verb.) 8
 lait (n.m.) 88, 132, 136, 142
 lampe (n.f.) 80
 langue (n.f.) 14, 56, 96
 lapin (n.m.) 50, 132
 lard (n.m.) 132
 large (adj. ou n.m.) 42, 76, 168
 larve (n.f.) 26
 lavabo (n.m.) 82
 lavage (n.m.) 134
 lave-vaisselle (n.m.) 86
 laver (se) (v.) 76, 86, 88, 90
 lèche-vitrine (n.m.) 148
 leçon (n.f.) 96, 98
 lecteur [de cassettes] (n.m.) 110
 lecture (n.f.) 96
 léger (adj.) 54, 76
 légume (n.m.) 48, 132, 142
 lendemain (n.m.) 28
 lessive (n.f.) 90, 136
 lessivé* (adj.) 62
 lettres (n.f.) 96, 102, 126, 134
 lever (se) (v.) 30, 40, 86, 98, 118
 lever [de soleil] (n.m.) 30
 lèvres (n.f.) 56
 libeller (v.) 126

libraire (n.m. ou f.) 100, 134
 librairie (n.f.) 134
 libre (adj.) 22, 54, 112, 148,
 lien (n.m.) 18
 lieu (n.m.) 28, 94
 lièvre (n.m.) 52
 ligne (n.f.) 64, 108, 114, 156, 158
 limitation (n.f.) 162
 lin (n.f.) 72
 linge (n.m.) 62, 80, 90, 134
 lingerie (n.f.) 136
 lion (n.m.) 54
 liquide (adj.) 124
 lire (n.f.) 128
 lire (v.) 86, 96
 lisse (adj.) 66
 lit (n.m.) 80
 litre (n.m.) 138
 littéraire (adj.) 134
 littoral (n.m.) 42
 livraison (n.f.) 136
 livre (n.f.) 128, 138
 livre (n.m.) 94, 134, 136, 140
 locataire (n.m. ou f.) 84
 location (n.f.) 84
 loge (n.f.) 78
 logement (n.m.) 78
 logiciel (n.m.) 106
 loisir (n.m.) 148
 long (adj.) 68, 70, 76, 168
 longer (v.) 42
 longueur (n.f.) 152
 loto (n.m.) 134
 louche (n.f.) 140
 lours (adj.) 36, 146
 loyer (n.m.) 84
 luge (n.f.) 154
 lune (n.f.) 40
 lune [de miel] (n.f.) 22
 lunettes (n.f.) 68, 74
 lycée (n.m.) 92, 94, 96, 98
 lycéen (n.m.) 92

M

machine (n.f.) 76, 90
 maçon (n.m.) 102
 magasin (n.m.) 102, 104
 magazine (n.m.) 134
 magnéto[phone] (n.m.) 110
 magnétoscope (n.m.) 110
 magnifique (adj.) 36, 64, 66, 146
 maigre (adj.) 64
 maillot [de bain] (n.m.) 70
 maillot [de corps] (n.m.) 72
 main (n.f.) 6, 56, 90, 98, 118
 mairie (n.f.) 22
 maison (n.f.) 44, 78, 84, 86, 142, 146, 166
 maître(-esse) (n.) 92, 96, 146
 maître [d'hôtel] (adv. ou n.m.) 104, 144
 majeur (adj.) 20
 mal (adv. ou n.m.) 48, 58, 62, 64, 66, 68, 162
 malade (adj.) 62, 98, 146
 maladie (n.f.) 62
 maladroit (adj.) 120, 122
 malheur (n.m.) 26
 malheureux (adj.) 26
 malheureusement (adv.) 112
 manche (n.f.) 70
 manche (n.m.) 140
 manège (n.m.) 152
 manger (v.) 142
 manquer (v.) 62, 98, 120, 156
 manteau (n.m.) 70
 maquillage (n.m.) 88, 134
 maquiller (se) (v.) 88
 marchand (n.m.) 132, 134
 marche (n.f.) 78, 110
 marche (en) (loc. adv.) 160
 marché (n.m.) 136
 marée (n.f.) 42
 marguerite (n.f.) 46
 mari (n.m.) 18, 22, 24
 mariage (n.m.) 10, 22, 24
 marié (adj.) 24
 marier (se) (v.) 22, 24
 marionnette (n.f.) 148
 mark (n.m.) 128
 marketing (n.m.) 102
 marquer (v.) 152
 marron (adj.) 68
 mat (adj.) 66
 match (n.m.) 150, 154
 matelas (n.m.) 80
 matériel (n.m.) 94, 134
 maternel (adj.) 14, 92
 math[ématique]s (n.f.) 96
 matière (n.f.) 72, 92, 96, 98
 matin (n.m.) 28, 30
 matinée (n.f.) 30, 96
 mauvais (adj. ou adv.) 30, 36, 60, 62, 84, 98, 120
 mécanicien (n.m.) 100
 méchanceté (n.f.) 120
 méchant (adj.) 50
 médaille (n.f.) 150
 médecin (n.m.) 100
 médecine (n.f.) 96, 102
 médical (adj.) 134
 médicament (n.m.) 134
 médiocre (adj.) 98
 méditerranéen (adj.) 66
 melon (n.m.) 48
 membre (n.m.) 56
 mémoire (n.f.) 106
 ménage (n.m.) 90, 104
 mener (v.) 168
 mensonge (n.m.) 84
 mensuel (adj. ou n.m.) 134
 menthe (n.f.) 132, 144
 mentir (v.) 116
 menton (n.m.) 56
 menu (n.m.) 144
 menuisier (n.m.) 102
 mer (n.f.) 40, 42, 166
 merci (inter.) 48, 112
 mère (n.f.) 18
 merveilleux (adj.) 120
 mécontente (n.f.) 24
 message (n.m.) 108, 114
 mesurer (v.) 64
 météo (n.f.) 38
 métier (n.m.) 100, 102, 104
 métro (n.m.) 158
 mettre (se) (v.) 34, 74, 86, 88, 98, 110, 128, 130, 160
 meuble (n.m.) 80, 136
 miauler (v.) 50
 midi (n.m.) 30, 32
 miel (n.m.) 52, 142
 mieux (adv.) 8, 62
 mignon (adj.) 66
 milieu (n.m.) 40
 millénaire (n.m.) 28
 mince (adj.) 64
 mine (n.f.) 62
 minéral (adj.) 144, 146
 mineur (adj.) 20
 ministère (n.m.) 102
 ministre (n.m.) 100
 minitel (n.m.) 108
 minuit (n.m.) 32
 minuscule (adj.) 84
 minute (n.f.) 28
 miroir (n.m.) 82
 mi-temps (n.f.) 152
 mixeur (n.m.) 140
 mobile (adj.) 108
 mobilier (n.m.) 80
 mobylette (n.f.) 160
 moccasin (n.m.) 72
 moche * (adj.) 66
 mode (n.f.) 70, 76
 mode (n.m.) 124
 modèle (n.m.) 76
 modem (n.m.) 106
 modéré (adj.) 84
 moderne (adj. ou n.m.) 80, 84
 modeste (adj.) 122, 130
 moelleux (adj.) 80
 mois (n.m.) 28

moitié (n.f.) 138
 moniteur (n.m.) 106, 164
 monnaie (n.f.) 124
 monsieur (n.m.) 66
 montagne (n.f.) 44, 154, 166
 montant (adj.) 42
 montant (n.m.) 126
 monter (v.) 42, 110, 152, 164
 montre (n.f.) 74, 134
 monument (n.m.) 168
 moquette (n.f.) 82
 morceau (n.m.) 136
 mordre (v.) 50
 mort (adj.) 62
 mort (n.f.) 20, 26
 mort(-e) (n.) 26
 moteur (n.m.) 160
 motif (n.m.) 72
 moto (n.f.) 160
 mouche (n.f.) 52
 mouette (n.f.) 54
 moulant (adj.) 76
 moule (n.f.) 52, 132
 moule (n.m.) 140
 moulin (n.m.) 140
 mourir (v.) 20, 26, 168
 moussant (adj.) 82
 mousse (n.f.) 88
 moustache (n.f.) 68
 moustachu (adj.) 68
 moustique (n.m.) 52
 mouton (n.m.) 50
 mouvement (n.m.) 58
 moyen (adj.) 64
 moyens (n.m.) 130
 muguet (n.m.) 46
 multinationale (adj.) 104
 mur (n.m.) 78
 muscat (n.m.) 132, 144
 muscle (n.m.) 58
 musclé (adj.) 58
 muscler (se) (v.) 58
 musculation (n.f.) 154
 musée (n.m.) 148

musicien(-ne) (n.) 100
 musique (n.f.) 96

N

nager (v.) 52, 154, 166
 nageur (n.m.) 154
 naissance (n.f.) 20
 naître (v.) 20
 nappe (n.f.) 142
 natation (n.f.) 154
 nationalité (n.f.) 12, 16
 naturalisé (adj.) 16
 nature (n.f.) 44
 naturel (adj.) 40, 72
 nautique (adj.) 154
 navet (n.m.) 48
 négligé (adj.) 68
 neige (n.f.) 38
 neiger (v.) 38
 nerf (n.m.) 58
 nerveux (adj.) 58, 120
 nervosité (n.f.) 122
 nettoyage (n.m.) 134
 nettoyer (v.) 90
 neuf (adj.) 84
 neveu (n.m.) 18
 nez (n.m.) 56, 60, 64
 nièce (n.f.) 18
 niveau (n.m.) 150
 noces (n.f.) 22
 nœud [papillon] (n.m.) 74
 noir (adj.) 38, 54, 66, 68, 72
 noisetier (n.m.) 48
 noisette (n.f.) 48
 noix (n.f.) 48
 nombreux (adj.) 20
 non-fumeur (n.m.) 156
 nord (n.m.) 40
 nordique (adj.) 66
 notaire (n.m.) 102
 note (n.f.) 98
 noter (v.) 98, 114
 nourrir (v.) 50

nouveau-né (n.m.) 20
 nouvelle (n.f.) 10
 noyer (n.m.) 48
 noyer (se) (v.) 166, 168
 nuage (n.m.) 38
 nuageux (adj.) 38
 nuit (n.f.) 30
 nul (adj.) 98
 numéro (n.m.) 108, 114
 nuque (n.f.) 56
 nylon (n.m.) 72

O

obèse (adj.) 64
 occupation (n.f.) 148
 occupé (adj.) 108, 114
 occuper (s') (v.) 48, 50, 90, 104, 148
 océan (n.m.) 40
 odeur (n.f.) 60
 odorat (n.m.) 60
 œil (yeux) (n.m.) 26, 56, 60, 64, 66, 68, 88, 138
 œuf (n.m.) 50, 142
 office [du tourisme] (n.m.) 164
 offrir (v.) 112, 136
 oignon (n.m.) 136
 oiseau (n.m.) 54
 olive (n.f.) 48, 144
 olivier (n.m.) 48
 omelette (n.f.) 146
 oncle (n.m.) 18
 ondulé (adj.) 68
 onglet (n.m.) 56, 88
 opération (n.f.) 128
 opinion (n.f.) 118
 optimiste (adj.) 122
 or (n.m.) 130
 orage (n.m.) 38
 orageux (adj.) 36
 oral (n.m.) 98
 orange (n.f.) 48
 ranger (n.m.) 48
 ordinateur (n.m.) 106

ordonnance (n.f.) 134
 ordre (n.m.) 126
 ordure (n.f.) 80
 oreille (n.f.) 56, 60
 oreiller (n.m.) 80
 organe (n.m.) 58
 organisé (adj.) 168
 originaire (adj.) 16
 origine (n.f.) 16
 orphelin (adj.) 26
 orteil (n.m.) 56
 orthographe (n.f.) 96
 os (n.m.) 56
 ouest (n.m.) 40
 ouïe (n.f.) 60
 ouragan (n.m.) 38
 ours (n.m.) 54
 outil (n.m.) 48, 80
 ouvert (adj.) 122
 ouvre-boîte (n.m.) 140
 ouvrier(-ière) (n.) 102, 104
 ouvrir (v.) 106, 128

P

paiement (n.m.) 124
 pain (n.m.) 122, 132, 142
 pain [au chocolat] (n.m.) 132, 142
 paire (n.f.) 72
 pâle (adj.) 64, 66
 palier (n.m.) 78
 pamplemousse (n.m.) 48
 pamplemoussier (n.m.) 48
 panier (n.m.) 136
 panne (n.f.) 78
 panne (en) (loc. adv.) 160
 panoplie (n.f.) 148
 pantalon (n.m.) 70
 pantoufle (n.f.) 72, 134
 pape (n.m.) 122
 papeterie (n.f.) 134
 papier (n.m.) 134
 papier [peint] (n.m.) 78
 papillon (n.m.) 52

paquet (n.m.) 136
 paquet-cadeau (n.m.) 136
 paraître (v.) 66
 parapluie (n.m.) 74
 parasol (n.m.) 166
 parcêtre (n.m.) 162
 parcourir (v.) 168
 pardon (n.m.) 116
 parent (n.m.) 18, 20
 paresseux (adj.) 98, 120
 parfum (n.m.) 88, 134, 136
 parfumer (se) (v.) 88
 parfumerie (n.f.) 134, 136
 parking (n.m.) 162
 parler (v.) 114, 116
 parole (n.f.) 116, 118
 parquet (n.m.) 82, 90
 part (n.f.) 112, 114
 partager (v.) 130
 parterre (n.m.) 46
 participer (v.) 150
 partie (n.f.) 148, 150
 partir (v.) 164, 168
 passage (n.m.) 156
 passage [piétons] (n.m.) 162
 passager (n.m.) 158
 passeport (n.m.) 164
 passer (v.) 30, 34, 86, 90, 92, 98, 108, 114, 164, 166
 passif (adj.) 98
 passion (n.f.) 22
 passoire (n.f.) 140
 pastis (n.m.) 132
 pâté (n.m.) 132
 patience (n.f.) 120
 patient (adj.) 120
 patienter (v.) 114
 patin (n.m.) 154
 patinage (n.m.) 154
 patineur (n.m.) 154
 patinoire (n.f.) 154
 pâtisserie (n.f.) 132, 140, 142
 pâtissier(-ière) (n.) 132
 patron (n.m.) 102

patte (n.f.) 50
 pauvre (adj.) 130
 payant (adj.) 92, 162
 payer (v.) 84, 124, 126, 128
 pays (n.m.) 12, 16
 péage (n.m.) 162
 peau (n.f.) 58, 60, 64, 66
 pêche (n.f.) 48, 52
 pêcher (n.m.) 48
 pêcher (v.) 52
 pêcheur (n.m.) 52
 pédale (n.f.) 160
 pédaler (v.) 152
 peigne (n.m.) 88
 peigner (v.) 88
 peignoir (n.m.) 70
 peindre (v.) 78
 peine (n.f.) 26, 112
 pellicule (n.f.) 164
 pelouse (n.f.) 46
 penderie (n.f.) 80
 pendre (v.) 84
 pensée (n.f.) 58
 penser (v.) 58, 118
 pension (n.f.) 102
 pente (n.f.) 44
 percevoir (v.) 130
 perdant (n.m.) 150
 perdre (v.) 26, 34, 58, 64, 150
 père (n.m.) 18
 perforé (adj.) 94
 permanente (n.f.) 134
 permis [de conduire] (n.m.) 160
 perroquet (n.m.) 54
 persil (n.m.) 132
 personnalité (n.f.) 120
 personne (n.f.) 20
 personnel (n.m.) 102, 116
 personnel (adj.) 160
 peser (v.) 64
 peseta (n.f.) 128
 pétale (n.m.) 46
 petit (adj.) 22, 64, 66, 68
 [petit] pois (n.m.) 48, 136

[petit] déjeuner (n.m.) 86, 142
 petit-enfant (n.m.) 18
 petit-fils (n.m.) 18
 petite-fille (n.f.) 18
 phare (n.m.) 160
 pharmacie (n.f.) 134
 pharmacien (n.m.) 134
 philo[sophie] (n.f.) 96
 photo (n.f.) 164
 physique (n.f.) 96
 physique (n.m.) 64
 pie (n.f.) 122
 pièce (n.f.) 78, 124
 pied (n.m.) 40, 56, 122, 152, 164
 piéton (n.m.) 162
 pigeon (n.m.) 54
 pile (adv.) 32
 pilote (n.m.) 158
 piloter (v.) 152
 piment (n.m.) 146
 ping-pong (n.m.) 150
 piquer (v.) 52
 piqûre (n.f.) 52
 piscine (n.f.) 154
 pistache (n.f.) 144
 piste (n.f.) 154, 158
 pittoresque (adj.) 84
 pizza (n.f.) 146
 placard (n.m.) 80, 90
 place (n.f.) 156
 plafond (n.m.) 78
 plage (n.f.) 42, 166
 plaine (n.f.) 44
 plain (v.) 66
 plaisanter (v.) 116
 plaisir (n.m.) 112
 plan (n.m.) 164
 planche (n.f.) 140
 planche [à voile] (n.f.) 154, 166
 planète (n.f.) 40
 plante (n.f.) 134
 planter (v.) 46
 plaque (n.f.) 136
 plat (adj.) 72, 142

plat (n.m.) 140, 142
 plate-bande (n.f.) 46
 plateau (n.m.) 140, 142
 platine (n.f.) 110
 plein (n.m.) 160
 plein (adj.) 42, 62
 pleurer (v.) 26
 pleuvoir (v.) 38
 plier (v.) 90
 plissé (adj.) 70
 plomberie (n.f.) 84
 plombier (n.m.) 100, 102
 pluie (n.f.) 38, 122
 plume (n.f.) 54
 pluvieux (adj.) 36
 poche (n.f.) 130, 134
 poêle (n.f.) 140
 poids (n.m.) 64
 poignet (n.m.) 56
 poil (n.m.) 56
 point [cardinal] (n.m.) 40
 point [de vue] (n.m.) 118
 pointe (n.f.) 106, 158, 162
 peinture (n.f.) 76
 poire (n.f.) 48
 poireau (n.m.) 48
 poirier (n.m.) 48
 pois (n.m.) 72
 poisson (n.m.) 52, 132, 142
 poissonnerie (n.f.) 132
 poissonnier(-ère) (n.) 132
 poitrine (n.f.) 56
 poivre (n.m.) 58, 146
 poivrière (n.f.) 142
 poivron (n.m.) 48
 politique (adj.) 16
 polo (n.m.) 70
 pomme (n.f.) 48
 pomme [de terre] (n.f.) 48, 136
 pommier (n.m.) 48
 ponctuel (adj.) 32
 pondre (v.) 50
 pont (n.m.) 28, 158
 porc (n.m.) 50, 132

port (n.m.) 42, 158
 portail (n.m.) 78
 porte (n.f.) 78, 84
 portefeuille (n.m.) 124
 portemanteau (n.m.) 78
 porte-monnaie (n.m.) 124
 porter (v.) 68, 74
 porte-serviettes (n.m.) 82
 portière (n.f.) 160
 porto (n.m.) 132, 144
 poser (v.) 116
 possible (adj.) 116
 postal (adj.) 128, 166
 poste (n.m.) 110, 114
 poste (n.f.) 102, 128
 pot (n.m.) 46, 136
 potable (adj.) 144
 potage (n.m.) 142
 potager (n.m. ou adj.) 48
 pou (n.m.) 66
 pouvelle (n.m.) 80
 poule (n.f.) 50
 poulet (n.m.) 50, 132
 poumon (n.m.) 58
 poupée (n.f.) 148
 pourboire (n.m.) 144
 pourquoi pas (loc.) 112
 pousser (v.) 46
 poussière (n.f.) 90
 pouvoir (v.) 62
 prairie (n.f.) 44
 pratiquer (v.) 150
 pré (n.m.) 44
 précis (adj.) 32
 premier (adj.) 156
 prendre (v.) 34, 42, 64, 76, 86, 88, 98, 112, 114, 116, 118, 126, 142, 144, 154, 156, 158, 160, 162, 164, 166, 168
 préparatifs (n.m.) 164
 préparer (se) (v.) 86, 98
 présentation (n.f.) 6,
 présenter (se) (v.) 6, 114
 pressé (adj.) 34

presse-agrumes (n.m.) 140
 pressing (n.m.) 134
 prêter (v.) 130
 prévoir (v.) 112
 primaire (adj.) 92, 96
 printemps (n.m.) 28, 54
 pris (adj.) 112
 prison (n.f.) 84
 privé (adj. ou n.m.) 92
 prix (n.m.) 136, 138, 144, 164
 prochain (adj.) 28
 proche (adj.) 20
 produit (n.m.) 86, 88, 90, 134, 136
 prof[esseur] (n.m.) 92, 94, 98, 100, 102, 104
 profession (n.f.) 100, 104
 professionnel (adj.) 92, 102, 104, 116, 150
 profond (adj.) 122
 programme (n.m.) 106, 110
 progrès (n.m.) 98, 106
 promener (se) (v.) 50, 90, 148, 168
 promotion (n.f.) 10, 136
 proposer (v.) 112
 propre (adj.) 68, 84
 propriétaire (n.m. ou f.) 84
 provenance (n.f.) 156
 provision (n.f.) 80, 128
 prudent (adj.) 120, 162
 prune (n.f.) 48, 144
 prunier (n.m.) 48
 psychologie (n.f.) 96
 public (adj. ou n.m.) 92
 puer* (v.) 60
 pull-over (n.m.) 70
 pyjama (n.m.) 70

Q

quai (r.m.) 156, 158
 qualité (n.f.) 122
 quantité (n.f.) 138
 quart (n.m.) 132, 138
 quartier (n.m.) 84

question (n.f.) 116, 118
 queue (n.f.) 50
 queue [de cheval] (n.f.) 68
 quiche (n.f.) 132, 146
 quitter (se) (v.) 24, 42, 84, 114
 quotidien (adj. ou n.m.) 86, 134

R

raccrocher (v.) 108
 racine (n.f.) 46
 raconter (v.) 116
 radiateur (n.m.) 80
 radieux (adj.) 36
 radin* (adj.) 130
 radio (n.f.) 86, 110
 radis (n.m.) 136
 raide (adj.) 64, 68, 78
 raisin (n.m.) 48
 raison (n.f.) 118
 raisonnable (adj.) 138
 ralentir (v.) 160
 rallye (n.m.) 152
 ramasser (v.) 46, 52, 90, 166
 ramener (v.) 112
 randonnée (n.f.) 154, 168
 randonneur (n.m.) 154
 ranger (v.) 78, 90
 rappeler (v.) 108, 114
 raquette (n.f.) 150
 ras du cou (loc. adv.) 70
 raser (se) (v.) 88
 rasoir (n.m.) 88
 rater (v.) 98, 156
 ravager (v.) 38
 ravissant (adj.) 66
 rayon (n.m.) 70, 136
 rayure (n.f.) 72
 réaliste (adj.) 40
 rebord (n.m.) 82
 recalé (adj.) 98
 recette (n.f.) 140
 recevoir (v.) 108, 128, 130
 réciter (v.) 98

récolte (n.f.) 48
 réconciliation (n.f.) 24
 réconcilier (se) (v.) 24
 record (n.m.) 150
 récréation (n.f.) 96
 reculer (v.) 160
 redoubler (v.) 92, 98
 refaire (v.) 84
 réfléchir (v.) 58
 réfrigérateur (n.m.) 80
 refuge (n.m.) 44
 réfugié (adj.) 16
 refuser (v.) 112
 régaler (se) (v.) 146
 regard (n.m.) 60
 regarder (se) (v.) 60, 86, 88, 110
 régime (n.m.) 64
 région (n.f.) 14, 16, 166
 régional (adj.) 156
 règle (n.f.) 94, 152
 règlement (n.m.) 124
 régler (v.) 110, 124
 regretter (v.) 114
 rein (n.m.) 56, 58
 réjouir (se) (v.) 26
 relation (n.f.) 22
 relévé (n.m. ou adj.) 128, 146
 religieux (adj.) 22, 92
 remarié (se) (v.) 24
 rembourser (v.) 128
 remerciement (n.m.) 8
 remercier (v.) 8
 remonte-pente (n.m.) 154
 remonter (v.) 42, 154
 remplir (v.) 126
 rencontre (n.f.) 24
 rencontrer (se) (v.) 22, 24
 rendez-vous (n.m.) 116
 rendre (v.) 124
 renseignement (n.m.) 108, 156
 renseigner (se) (v.) 76, 168
 rentrée (n.f.) 94, 130
 rentrer (v.) 86, 160
 réparer (v.) 78, 160

repas (n.m.) 86, 142, 144
 repassage (n.m.) 90
 repasser (v.) 90
 repeindre (v.) 78
 répéter (v.) 54, 116
 répondeur (n.m.) 108
 répondre (v.) 108, 114, 116
 réponse (n.f.) 116
 repos (n.m.) 62
 reposer (se) (v.) 168
 reprendre (v.) 146
 réseau (n.m.) 106
 réservation (n.f.) 156
 réservé (adj.) 122
 réserver (v.) 144, 156, 164
 réservoir (n.m.) 160
 résidence (n.f.) 84, 166
 résidentiel (adj.) 84
 respiration (n.f.) 58
 respirer (v.) 58
 restaurant (n.m.) 144, 146, 148
 rester (v.) 74
 résultat (n.m.) 92
 retard (en) (loc. adv.) 34
 retarder (v.) 34
 retirer (v.) 74, 126, 130
 retour (n.m.) 166
 retraite (n.f.) 102
 retraité (n.m.) 102
 réussir (v.) 98
 réussite (n.f.) 10
 réveil (n.m.) 80
 réveiller (se) (v.) 86
 revenu (n.m.) 130
 réviser (v.) 98, 160
 révision (n.f.) 160
 revoir (v.) 98
 revue (n.f.) 134
 rez-de-chaussée (n.m.) 78
 riche (adj.) 130
 ride (n.f.) 66
 ridé (adj.) 66
 rideau (n.m.) 80, 82
 rien (adv.) 112, 138

rincer (se) (v.) 88
 ring (n.m.) 154
 rire (v. ou n.m.) 26
 rive (n.f.) 42
 rivière (n.f.) 42
 robe (n.f.) 70
 robinet (n.m.) 80
 rocher (n.m.) 42
 romantique (adj.) 120
 rond (adj.) 64, 66
 rond-point (n.m.) 162
 ronronner (v.) 50
 roquefort (n.m.) 132
 rosif (n.m.) 132
 rose (n.f.) 46
 rosé (adj.) 132, 144
 rossignol (n.m.) 54
 rôti (n.m.) 132
 rouble (n.m.) 128
 roue (n.f.) 160
 rouge (adj.) 64, 132, 144
 rouge [à lèvres] (n.m.) 88
 roulé (adj.) 70
 rouleau (n.m.) 140
 rouler (v.) 130, 162
 route (n.f.) 162, 164
 roux (adj.) 64, 68
 ruche (n.f.) 52
 rude (adj.) 38
 rue (n.f.) 162
 rugby (n.m.) 152
 ruisseau (n.m.) 42
 rupture (n.f.) 24

S

sable (n.m.) 42, 166
 sac (n.m.) 74, 136, 164, 166
 sage (adj.) 98
 sage-femme (n.f.) 100
 saigner (v.) 58
 saisir (v.) 106
 saison (n.f.) 28
 salade (n.f.) 48

saladier (n.m.) 140
 salaire (n.m.) 128, 130
 sale (adj.) 84
 salé (adj.) 42, 146
 salière (n.f.) 142
 saïle [à manger] (n.f.) 78
 salle [d'attente] (n.f.) 156
 salle [de bains] (n.f.) 82
 salle [de classe] (n.f.) 94
 salle [de séjour] (n.f.) 78
 salon (n.m.) 80
 salopette (n.f.) 70
 saluer (se) (v.) 6
 sandale (n.f.) 72, 134
 sandwich (n.m.) 146
 sang (n.m.) 58
 sang-froid (n.m.) 60
 sanglier (n.m.) 52
 santé (n.f.) 62
 sapin (n.m.) 46
 sardine (n.f.) 52
 sauce (n.f.) 146
 saucisse (n.f.) 132
 saucisson (n.m.) 132
 saumon (n.m.) 52, 132
 saut (n.m.) 152
 sauter (v.) 60, 152
 sauvage (adj.) 52
 sauvegarder (v.) 106
 savon (n.m.) 88
 savonner (v.) 88
 scène [de ménage] (n.f.) 24
 scolaire (adj.) 94, 134
 scolarité (n.f.) 92
 scooter (n.m.) 160
 sec (adj.) 38, 134, 144
 sèche-cheveux (n.m.) 88
 sécher (se) (v.) 88
 sécher* (v.) 98
 sécheresse (n.f.) 38
 second (adj.) 156
 secondaire (adj.) 84, 92, 166
 seconde (n.f.) 28
 secret (adj.) 126

secrétaire (n.m. ou f.) 102
secteur (n.m.) 104
séduisant (adj.) 66
sein (n.m.) 56
séjourner (v.) 166
sel (n.m.) 68
selon (prép.) 118
sélectionner (v.) 106
semaine (n.f.) 28
sembler (v.) 118
semelle (n.f.) 72
sens (n.m.) 60, 120
sens [unique] (n.m.) 162
sensibilité (n.f.) 122
sentier (n.m.) 44
sentiment (n.m.) 22, 118
sentir (se) (v.) 26, 46, 60, 62
séparation (n.f.) 24
séparer (se) (v.) 24
sérieux (adj.) 122
serpent (n.m.) 54
serpillière (n.f.) 90
serré (adj.) 52
serrer (se) (v.) 6
serrure (n.f.) 78
serveur (n.m.) 144
service (n.m.) 144
serviette (n.f.) 82, 88, 142
servir (v.) 86, 112, 144
seul (adj.) 22
sévère (adj.) 98
shampooing (n.m.) 88
short (n.m.) 70
siècle (n.m.) 28
siège (n.m.) 160
siffler (v.) 54
signature (n.f.) 126
signer (v.) 126
simple (adj.) 156, 164
singé (n.m.) 54
site (n.m.) 168
ski (n.m.) 154
skieur (n.m.) 154
slave (adj.) 66
slip (n.m.) 72
société (n.f.) 148
socio[logie] (n.f.) 96
socio-professionnel (adj.) 102
socquette (n.f.) 72
sœur (n.f.) 18, 20
soie (n.f.) 72
soif (n.f.) 62
soigné (adj.) 68
soir (n.m.) 28, 30
soirée (n.f.) 30, 148
sol (n.m.) 82, 90
solaire (adj.) 40, 166
solde (n.m.) 128, 136
soleil (n.m.) 30, 36, 40, 166
sombre (adj.) 84
somme (n.f.) 124, 128
sommeil (n.m.) 62
sommel (n.m.) 44
son (n.m.) 110
sonner (v.) 78, 80, 108, 114
sortie (n.f.) 94, 144
sortir (v.) 90, 126, 130, 148, 160, 168
sou (n.m.) 130
souffier (v.) 38
souhait (n.m.) 10
souhaiter (v.) 10
soupe (n.f.) 142
soutière (n.f.) 140
souple (adj.) 64
source (n.f.) 42
sourcil (n.m.) 56
sourde (adj.) 60
sourire (v. ou n.m.) 64
souris (n.f.) 50, 106
sous-sol (n.m.) 80
sous-vêtement (n.m.) 72
souterrain (adj.) 156, 158, 162
soutien-gorge (n.m.) 72
souvenir (n.m.) 166
spectacle (n.m.) 148
splendide (adj.) 36
sport (n.m.) 94, 96, 148, 150, 152,

154, 166

sportif (adj.) 150
squash (n.m.) 150
squelette (n.m.) 56
stade (n.m.) 152
stagiaire (n.m. ou f.) 102
station (n.f.) 110, 154, 158
station-service (n.f.) 160
stationnement (n.m.) 162
stationner (v.) 162
steack (n.m.) 132
stéréo (adj.) 110
stocker (v.) 106
stretching (n.m.) 154
strict (adj.) 98
studio (n.m.) 84
stylo (n.m.) 134
stylo-bille (n.m.) 94
stylo-plume (n.m.) 94
succès (n.m.) 10
sucre (n.m.) 136
sud (n.m.) 40
suite (n.f.) 30
suivre (v.) 42, 98
sujet (n.m.) 116
super* (adj.) 98, 120
super (n.m.) 160
superbe (adj.) 62, 66
superficiel (adj.) 122
supérieur (adj. ou n.m.) 56, 92
supermarché (n.m.) 136
supporter (n.m.) 152
sûr (adj.) 118
surf (n.m.) 154
surveillé (adj.) 98
survêtement (n.m.) 70
suspendre (v.) 80
sympathie (n.f.) 26
sympa*[thique] (adj.) 98, 120, 122
synthétique (adj.) 72, 76
système (n.m.) 40

T

tabac (n.m.) 134
table (n.f.) 80, 86, 94, 98, 150
tableau (n.m.) 82, 94
tache [de rousseur] (n.m.) 68
taille (n.f.) 64, 76
taille-crayon (n.m.) 94
tailleur (n.m.) 70
taire (se) (v.) 116
talon (n.m.) 72
tante (n.f.) 18
tant pis (loc.) 112
taper (v.) 58
tapis (n.m.) 82
tard (adv.) 34
tarte (n.f.) 132
tartine (n.f.) 142
tasse (n.f.) 142
taxi (n.m.) 162
tchin-tchin* (inter) 10
technique (n.f. ou adj.) 106
technologie (n.f.) 106
technologique (adj.) 106
teindre (v.) 134
teint (n.m.) 64, 66
teinturerie (n.f.) 134
teinturier(-ère) (n.) 134
télécommande (n.f.) 110
télécopie (n.f.) 108
téléphone (n.m.) 108, 114, 116
téléphoner (v.) 108, 114
téléphonique (adj.) 108, 114
télévisé (adj.) 110
télé[vision] (n.f.) 80, 86, 110
témoin (n.m.) 22
tempéré (adj.) 38
tempête (n.f.) 38
temps (n.m.) 28, 34, 36, 50, 148
tendresse (n.f.) 26
tenir (v.) 50
tennis (n.m.) 150
tente (n.f.) 164
terrain (n.m.) 94, 152, 164
terrasse (n.f.) 146
Terre (n.f.) 40
terrestre (adj.) 40
tête (n.f.) 56, 60, 88, 138, 144
thé (n.m.) 142, 146
thon (n.m.) 132
ticket (n.m.) 134, 158
tige (n.f.) 46
tigre (n.m.) 54
timbre (n.m.) 134
timide (adj.) 122
timidité (n.f.) 120
tire-bouchon (n.m.) 142
tiroir (n.m.) 80
tissu (n.m.) 72
toile (n.f.) 72
toile [d'araignée] (n.f.) 52
toilette (n.f.) 82, 86, 88, 166
toilettes (n.f.) 62, 82
toit (n.m.) 78, 84
tolérant (adj.) 122
tomate (n.f.) 48
tombe (n.f.) 26
tomber (v.) 22, 28, 30, 38, 108, 114
tonalité (n.f.) 108
tondre (v.) 46
tonnerre (n.m.) 38
torchon (n.m.) 86
tornado (n.f.) 38
torrent (n.m.) 44
torrents (à) (loc. adv.) 38
torride (adj.) 36
tort (n.m.) 118
tôt (adv.) 34
touche (n.f.) 108, 110
touché (adj.) 122
toucher (v. ou n.m.) 60, 128
tour (n.m.) 148, 168
tourisme (n.m.) 164, 166
touriste (n.m. et f.) 166
touristique (adj.) 134, 164, 166, 168
tourne-disque (n.m.) 110
tourner (v.) 40, 144, 162
tournoi (n.m.) 150

train (n.m.) 148, 156
traitement [de texte] (n.m.) 106
tram[way] (n.m.) 158
tranche (n.f.) 136
transistor (n.m.) 110
transmettre (v.) 114
transpiration (n.f.) 58
transpirer (v.) 58
transport (n.m.) 156, 158
travail (n.m.) 78, 84, 98, 104
travailler (v.) 12, 98, 104
travailleur (adj.) 98, 122
traversée (n.f.) 158
traverser (v.) 24, 162
tremblement [de terre] (n.m.) 40
trésor (n.m.) 22
tresse (n.f.) 68
tricot (n.m.) 148
tricoter (v.) 148
trinquer (v.) 10
triste (adj.) 26
tristesse (n.f.) 26
troisième (adj.) 20
tromper (se) (v.) 114
tronc (n.m.) 46
tropical (adj.) 38
trottoir (n.m.) 162
troupeau (n.m.) 50
trousse (n.f.) 94, 166
trouver (v.) 122
truite (n.f.) 132
T-shirt (n.m.) 70
tube (n.m.) 136
tulipe (n.f.) 46
tuner (n.m.) 110
tutoiement (n.m.) 6
tutoyer (se) (v.) 6
tuyau (n.m.) 82
type (n.m.) 66, 120

U

uni (adj.) 72
union (n.f.) 22

unique (adj.) 20
 univers (n.m.) 40
 université (n.f.) 92, 96, 102
 usage (n.m.) 6
 usine (n.f.) 102
 ustensile (n.m.) 140

V

vacances (n.f.) 94, 164, 166, 168
 vache (n.f.) 50
 vague (n.f.) 42, 166
 vainqueur (n.m.) 150
 vaisselle (n.f.) 86
 valise (n.f.) 78, 164, 166
 vallée (n.f.) 42, 44
 vase (n.m.) 82
 veau (n.m.) 50, 132
 végétaux (n.m.) 46
 véhicule (n.m.) 160
 veille (n.f.) 28
 vélo (n.m.) 152, 160, 164
 vélomoteur (n.m.) 160
 vendangé (n.f.) 48
 vendeur (n.) 100, 136
 vendre (v.) 132
 vent (n.m.) 36, 38
 ventre (n.m.) 56
 verger (n.m.) 48
 verglas (n.m.) 38
 vérité (n.f.) 116
 vernis (n.m.) 88
 verre (n.m.) 142, 168
 verse (à) (loc. adv.) 38
 verser (v.) 130
 vert (adj.) 64, 68
 vertèbre (n.f.) 56
 verveine (n.f.) 144
 veste (n.f.) 70
 vêtement (n.m.) 70, 74, 76, 134, 136
 veuf (veuve) (adj.) 26
 viande (n.f.) 132, 142

victoire (n.f.) 150
 vidéo (n.f.) 110
 vie (n.f.) 100, 104
 vieillesse (n.f.) 20
 vieillir (v.) 20
 viennoiserie (n.f.) 132
 vieux (adj.) 66
 vigne (n.f.) 48
 vigneron (n.m.) 102
 village (n.m.) 44
 ville (n.f.) 14, 166
 vin (n.m.) 132, 142, 144
 virage (n.m.) 162
 virer (v.) 128
 virement (n.m.) 128
 visa (n.m.) 164
 visage (n.m.) 56, 62, 66
 viscosité (n.f.) 72
 visite (n.f.) 126
 visiter (v.) 84, 168
 vitamine (n.f.) 62
 vitesse (n.f.) 162
 vitre (n.f.) 90
 vitrine (n.f.) 136
 vivant (adj.) 98
 vivre (v.) 22
 vodka (n.f.) 132
 vœu (n.m.) 10
 voie (n.f.) 156
 voilage (n.m.) 82
 voile (n.f.) 154
 voir (se) (v.) 22, 60
 voisin (n.m.) 78
 voiture (n.f.) 152, 156, 160
 vol (n.m.) 158
 volaille (n.f.) 50, 132
 volant (n.m.) 160
 voler (v.) 54
 volet (n.m.) 82
 volley[-ball] (n.m.) 152
 volontiers (adv.) 112
 volume (n.m.) 110
 vouvoiement (n.m.) 6
 vouvoyer (se) (v.) 6

voyage (n.m.) 22, 156, 164, 166, 168
 voyager (v.) 156
 voyageur (n.m.) 156
 vrai (adj.) 116
 vue (n.f.) 60

W

wagon (n.m.) 156
 whisky (n.m.) 132, 144

Y

yaourt (n.m.) 142
 yeux (voir œil)
 yen (n.m.) 128

Z

zapper (v.) 110
 zèbre (n.m.) 54
 zoo (n.m.) 54, 148
 zut* (inter.) 112

Claire Leroy-Miquel

Anne Goliot-Lété

VOCABULAIRE

PROGRESSIF

DU FRANÇAIS

avec 250 exercices

CORRIGÉS



CLE
INTERNATIONAL

UNIVERSITAT D'ALACANT
 UNIVERSIDAD DE ALICANTE
 E 3 B
 N.º DOCUMENTO
 N.º COPIA 500124319

Édition : Martine Ollivier - Marie-Christine Couet-Lannes
 Couverture : Evelyn Audureau
 © CLE International, 1997
 ISBN : 209033873-3

SOMMAIRE

1	PRÉSENTATIONS ET USAGES	5
2	LES NATIONALITÉS - LES LANGUES	5
3	LA FAMILLE - LES ÂGES DE LA VIE	6
4	LES RELATIONS - LES SENTIMENTS	7
5	LE TEMPS QUI PASSE	8
6	LE TEMPS QU'IL FAIT	9
7	LE MILIEU NATUREL	10
8	LES VÉGÉTAUX	11
9	UN ANIMAL - DES ANIMAUX	11
10	LE CORPS HUMAIN	12
11	LE PHYSIQUE - L'APPARENCE	13
12	LES VÊTEMENTS - LA MODE	14
13	LA MAISON - LE LOGEMENT	16
14	LES ACTIVITÉS QUOTIDIENNES	17
15	L'ÉCOLE	18
16	LES PROFESSIONS - LES MÉTIERS	19
17	LA TECHNOLOGIE	20
18	LA COMMUNICATION	21
19	LE CARACTÈRE ET LA PERSONNALITÉ	22
20	L'ARGENT - LA BANQUE	23
21	COMMERCE - COMMERÇANTS	25
22	CUISINE - RESTAURANT - CAFÉ	26
23	LOISIRS - JEUX - SPORTS	27
24	TRANSPORTS - CIRCULATION	28
25	LE TOURISME - LES VACANCES	29

Chapitre 1 Présentations et usages

Exercices p. 7

- 1 a 4. → vous - b 6. → tu - c 5. → vous - d 1. → vous - e 2. → tu - f 3. → tu.
2 1. madame - 2. te - 3. vous pouvez - 4. tu veux - 5. Julien.

Exercices p. 9

- 1 1. Je vous en prie, madame. - 2. Je t'en prie. - 3. Je vous en prie, madame. - 4. Je vous en prie, madame.
2 Chère madame,
Comment allez-vous ?
Moi, je vais bien. Je passe de très bonnes vacances avec ma grand-mère.
Je vous remercie de votre patience [...] Excusez-moi, je ne sais pas bien écrire des lettres ! Je vous souhaite de bonnes vacances...
3 1. Ça va ? - 2. Vous allez mieux ? - 3. Ils vont bien ? - 4. Il va bien ? - 5. Tu vas mieux ?

Exercices p. 11

- 1 1. V - 2. V - 3. F - 4. F - 5. V - 6. V - 7. F - 8. F.
2 1. Je vous présente un ami. - 2. Enchanté de vous connaître. - 3. S'il te plaît. - 4. Félicitations pour votre promotion ! - 5. Elle lui souhaite bonne chance. - 6. Je vous remercie. - 7. Joyeux anniversaire ! - 8. À tes souhaits !

Chapitre 2 Les nationalités - Les langues

Exercices p. 13

1

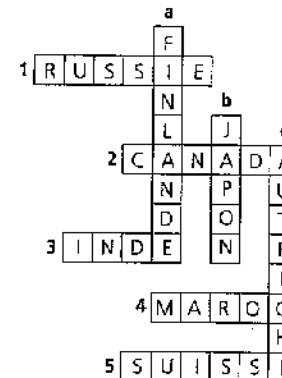

- 2** 1. Elle est polonaise. – 2. Ils sont américains. – 3. Il a visité la Tunisie. – 4. Ils travaillent en Espagne. – 5. Nous sommes turcs – 6. Elle est suisse.
- 3** 1. France. – 2. Italie. – 3. États-Unis. – 4. Égypte. – 5. Pérou. – 6. Grèce. – 7. Norvège. – 8. Thaïlande. – 9. Irlande.

Exercices p. 15

- 1** 1. e – 2. d – 3. j – 4. f – 5. g – 6. h – 7. i – 8. b – 9. a – 10. c.
- 2**

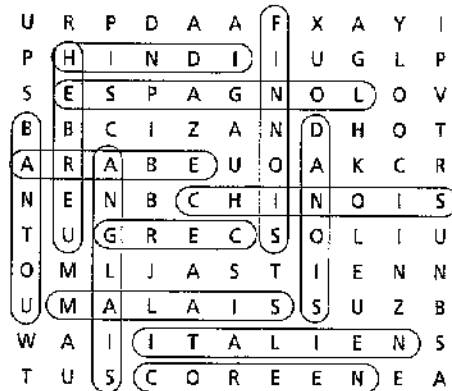

- 3** 1. Bretagne – 2. Lille – 3. Strasbourg – 4. Loire – 5. Corse – 6. Marseille – 7. Bourgogne – 8. Champagne.

Exercices p. 17

- 1** 1. c – 2. d – 3. b – 4. e – 5. a.
- 2** 1. ..., il est naturalisé français. – 2. Il est exilé. – 3. Elle est réfugiée avec des centaines d'autres. – 4. Il est réfugié politique. – 5. Ils sont maghrébins. – 6. ..., ils sont anglo-saxons.

Chapitre 3 La famille – Les âges de la vie

Exercices p. 19

- 1** 1. F – 2. V – 3. V – 4. V – 5. F – 6. F – 7. V – 8. V – 9. V.
- 2** 1. neveu et nièces – 2. filles – 3. parents – 4. frère – 5. petite-fille – 6. cousine – 7. beau-frère – 8. beaux-parents – 9. tante – 10. belle-sœur.

3

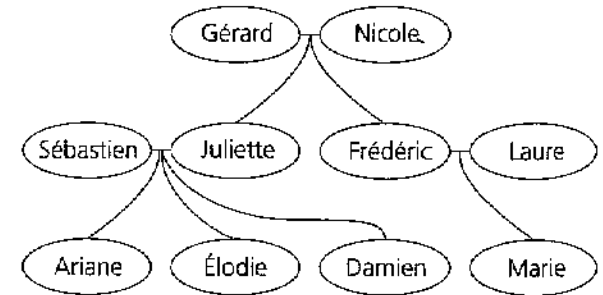

Exercices p. 21

- 1** 1. C'est un adulte. – 2. C'est un bébé. – 3. C'est une personne âgée. – 4. C'est une adolescente. – 5. C'est une enfant.
- 2** 1. Martin est né le 1^{er} janvier 1958, il a 39 ans, il a son anniversaire en janvier.
 2. Françoise est née le 4 août 1940, elle a 57 ans, elle a son anniversaire en août.
 4. Frank est né le 25 décembre 1975, il a 22 ans, il a son anniversaire en décembre.
 5. Michèle est née le 3 juin 1937, elle a 60 ans, elle a son anniversaire en juin.
- 3** 1. parent éloigné – 2. sa sœur aînée – 3. majeur. – 4. grandissent – 5. d'enfants. – 6. l'adolescence. – 7. son anniversaire.

Chapitre 4 Les relations – Les sentiments

Exercices p. 23

- 1** 1. V – 2. F – 3. V – 4. F – 5. F – 6. F.
- 2** On invite quelques amis à dîner. (amitié) – Il y aura Jean-Jacques et sa compagne. (amour) – Jean-Jacques a une petite amie ? (amour) – Et moi, est-ce que je peux venir avec mon nouvel ami ? (amour) – Ah ! Tu as un nouveau petit copain ? (amour) – Je voulais justement te présenter un ami de François ! (amitié) – Et puis il y aura aussi des copains de la fac. (amitié) – Vous avez beaucoup d'amis ! (amitié)
- 3** ... j'ai rencontré un homme. ..., nous sommes tombés amoureux l'un de l'autre. C'a été le coup de foudre. Depuis, c'est la passion, on s'entend très bien... Il m'a déjà demandé si je voulais vivre avec lui. ... Tu sais, il est un peu fou, il pense même au mariage... Ce voyage ressemble à un voyage de noces, à une lune de miel. ... Alors pourquoi se marier ? Je suis très amoureuse et très heureuse...



Exercices p. 25

- 1 *L'intrus*: 1. on entend bien – 2. l'entente – 3. mon copain – 4. rencontré – 5. le ménage.
- 2 En 1980, Gaspard et Margot se rencontrent, c'est le coup de foudre. En 1982, ils commencent à vivre en concubinage, ils vivent une grande passion. En 1985, ils se marient à l'église, mais dès 1990, c'est le début des scènes de ménage. En 1992, quand Gaspard rencontre Solène, le ménage de Gaspard traverse une grande crise. Finalement, en 1993, Gaspard et Margot divorcent. Solène et Gaspard commencent une relation amoureuse. En 1994, hélas, Gaspard et Solène commencent à se disputer de plus en plus et, en 1995, Solène quitte Gaspard qui reste seul.
- 3 1. a b – 2. b c – 3. a c.

Exercices p. 27.

- 1 orpheline – copine – veuf – compagnon – femme.
- 2 1. Éric est divorcé. – 2. Elle est célibataire. – 3. Julien est marié. – 4. Jean est veuf. – 5. Il est toujours célibataire. – 6. Maintenant, elle est mariée.
- 3 1. a – 2. c – 3. b – 4. d

Chapitre 5 Le temps qui passe

Exercices p. 29

- 1 1. Quel jour sommes-nous ? – Nous sommes le... – 2. Nous sommes le combien ? – Nous sommes le... – 3. Quelle est la date aujourd'hui ? – Le... – 4. Noël tombe (2 fois).
- 2 1. C'est Pâques. – 2. ... la fête du Travail, et c'est le 1^{er} mai. – 3. C'est le 14 juillet, c'est la fête nationale. – 4. C'est Noël. – 5. C'est le jour de l'an / le nouvel an. – 6. C'est le 11 novembre, le jour de la fête de l'Armistice de 1918. – 7. C'est mardi-gras.

Exercices p. 31

- 1 1. soirée – 2. jour – 3. matinée – 4. Ce soir – 5. nuit – 6. jour – 7. tombe.
- 2 ... il part pour Hambourg où il reste l'après-midi, et toute la journée de mardi. Mercredi, il est au bureau en début de matinée, et il a un rendez-vous chez le coiffeur en fin d'après-midi. Le soir, il est invité à l'anniversaire de Colette. Pendant deux jours (jeudi et vendredi, toute la journée), il

assiste à un séminaire. Samedi, en début de matinée, il joue au tennis, et passe la soirée chez les Leval. Dimanche, dans la matinée, il va peut-être en forêt de Fontainebleau; il rentre en fin d'après-midi, car son ami Raphaël doit passer en début de soirée.

Exercices p. 33

- 1 1. Quelle heure est-il ? – ... 2. Vous avez l'heure, s'il vous plaît ? – ... 3. À quelle heure est-ce que tu as rendez-vous avec René ? – J'ai rendez-vous à cinq heures et demie. – 4. Tu peux me dire l'heure, s'il te plaît ? – Oui, il est minuit. – 5. À quelle heure est-ce que tu pars ? – À la demie.
- 2 1. correct – 2. ... c'est le début de l'après-midi. – 3. correct – 4. correct – 5. ... trois quarts d'heure. – 6. correct – 7. Il est minuit, il est zéro heure.

Exercices p. 35

- 1 1. mis – 2. passé – 3. à faire – 4. de bonne heure – 5. passé – 6. passe – 7. avance – 8. en retard – 9. à l'heure – 10. avons.
- 2 1. Elle a perdu du temps. – 2. Ils sont arrivés en retard. – 3. Je suis parti tôt / de bonne heure. – 4. Il a le temps. – 5. Elle prend son temps. – 6. La pendule avance.

Chapitre 6 Le temps qu'il fait

Exercices p. 37

- 1 1. Vous avez eu beau temps, pendant vos vacances ? – Oui, il a fait un temps superbe.
2. Quel temps fera-t-il demain ? – La météo annonce qu'il fera très froid.
3. Est-ce qu'il y a du vent ? – Non, il n'y a pas de vent. Il fait très bon dehors.
4. Il a fait beau, la semaine dernière ? – Oh non, il a fait un temps épouvantable / affreux.
5. Il fait chaud dehors ? – Oui, il fait une chaleur épouvantable. Il fait presque 40° à l'ombre !
6. Est-ce qu'il y a du soleil ? – Non, il fait gris et lourd.
- 2 *L'intrus*: 1. lourd – 2. vent – 3. changeant – 4. pluvieux – 5. épouvantable – 6. clair.
- 3 1. Il fait (du) soleil / il fait un soleil radieux; il fait très chaud / il fait une chaleur insupportable / il fait une chaleur torride / il fait probablement 40° à l'ombre !
2. Il fait un temps affreux / il fait un temps épouvantable: il y a du vent, il pleut, il fait froid, il fait un froid de canard, la journée est orageuse.

Exercices p. 39

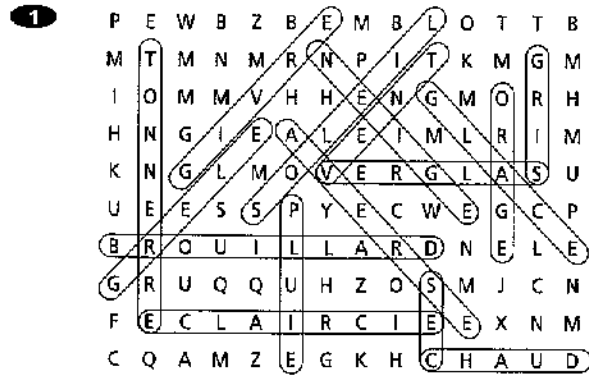

- 2 1. verglas – 2. arc-en-ciel – 3. brouillard – 4. éclairs – 5. humides – 6. d'averses – 7. la foudre.

Chapitre 7 Le milieu naturel

Exercices p. 41

- 1 1. le soleil – 2. un continent – 3. la Lune – 4. les étoiles – 5. la mer ou l'océan – 6. la Terre – 7. une île – 8. le ciel.
 2 1. à l'est – 2. brillent – 3. autour du – 4. étoilé – 5. au nord.
 3 1. F – 2. V – 3. F – 4. V – 5. V – 6. F – 7. V – 8. F.

Exercices p. 43

- 1 pêche : mer, rivière, lac – eau douce : rivière, lac – poisson : mer, rivière, lac – courant : mer, rivière – vagues : mer – marée : mer – port : mer – source : rivière – baignade : mer, rivière, lac – eau salée : mer – bateau : mer, rivière, lac – vallée : rivière.
 2 1. La Seine prend sa source sur le plateau de Langres, la Marne aussi. – 2. La Marne se jette dans la Seine, près de Paris. – 3. La Seine traverse Paris et Rouen. – 4. L'estuaire de la Seine est entre Le Havre et Deauville. – 5. Pour aller de Paris à Rouen, il faut suivre la Seine. – 6. La Seine arrose le Bassin parisien. – 7. Vous êtes à Paris et vous voulez aller dans la région de Langres en bateau : vous devez remonter le courant. – 8. Rouen se situe en aval de Paris.

Exercices p. 45

- 1 1. c – 2. e – 3. a – 4. b – 5. d.
 2 d – a – c – e – b.

Chapitre 8 Les végétaux

Exercices p. 47

- 1 – La fleur et l'arbre ont des racines et des feuilles.
 – La fleur a une tige et des pétales.
 – L'arbre a un tronc et des branches.
 2 e – c – f – b – a – d.
 3 1. ..., achète une rose pour célébrer l'élection du nouveau président. – 2. ..., non pas une rose, mais un énorme bouquet. – 3. ... Elle préfère les tulipes, car elle est hollandaise. – 4. ..., mais achète quand même son petit bouquet de muguet. – 5. ..., il choisit déjà un joli géranium en pot pour sa maman chérie.

Exercices p. 49

- 1 1. prune – 2. poire – 3. poireau – 4. petit pois – 5. pamplemousse – 6. poivron – 7. pomme – 8. pêche – 9. citron – 10. concombre – 11. amande – 12. melon – 13. ananas – 14. banane – 15. abricot – 16. haricot – 17. fraise – 18. framboise.
 Dessin : une grappe de raisin.
 2 Dans le potager, 4, 6, 7 – Dans le verger, 1, 5, 8 – Dans le jardin, 3 – Dans la forêt, 2.
 3 1. Le jardinier entretient le jardin potager avec des outils de jardinage. – 2. Sébastien habite à la campagne car il adore jardiner. – 3. Le géranium se présente souvent en jardinière.

Chapitre 9 Un animal – Des animaux

Exercices p. 51

- 1 1. miaule... griffe – 2. aboie... mord – 3. caresse... ronronne – 4. promène... donne... occupe.
 2 1. F – 2. V – 3. F – 4. V – 5. V – 6. F
 3 1. a – 2. b – 3. b – 4. c – 5. c.

Exercices p. 53

1. c - 2. h - 3. i - 4. f - 5. g - 6. e - 7. b - 8. d - 9. a.
2. *L'intrus*: 1. grenouille - 2. papillon - 3. souris - 4. aboyer - 5. saumon - 6. coq - 7. chèvre - 8. papillon.
3. La guêpe pique - le chat griffe et mord - le chien mord - le cheval mord - l'abeille pique - le moustique pique.

Exercices p. 55

1. 1. Un éléphant. - 2. Le crocodile. - 3. Le singe. - 4. Le lion - 5. Le chameau. - 6. Le zèbre. - 7. Le serpent - 8. L'ours.
2. 1. ..., il a une aile cassée. - 2. Je n'aime pas les corbeaux... Je préfère la blanche colombe, si douce et si pure. - 3. ...Un vrai rossignol! - 4. ..., mais légère comme une plume. - 5. L'été est fini, les hirondelles commencent à partir.
- 3.

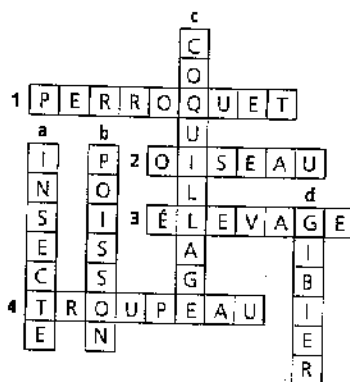

Chapitre 10 Le corps humain

Exercices p. 57

1. 1. doigt - 2. main - 3. tête - 4. nez - 5. yeux - 6. langue - 7. épaules - 8. reins - 9. jambe - 10. sourcils - 11. dos - 12. ventre - 13. bras... bras - 14. pied... fesses.
2. *L'intrus*: 1. cou - 2. côte - 3. vertèbre - 4. cheville - 5. nez - 6. sein - 7. visage - 8. colonne vertébrale.

Exercices p. 59

1. 1. F - 2. V - 3. F - 4. V - 5. F - 6. F - 7. V - 8. V.
2. 1. non - 2. non - 3. oui - 4. oui - 5. non - 6. non - 7. non - 8. oui - 9. non - 10. oui - 11. oui - 12. oui.
3. 1. dix - 2. deux - 3. un - 4. deux - 5. vingt - 6. une - 7. un - 8. une - 9. dix - 10. deux - 11. une - 12. deux.
4. 1. ... car elle a les poumons fragiles. - 2. Il faut de gros muscles pour... - 3. J'ai l'estomac vide. - 4. ... il me tape sur les nerfs. - 5. ... il a du sang sur sa belle chemise blanche. - 6. ..., mais son foie ne le supporte pas. - 7. ..., j'ai mal au cœur. - 8. Quand on a la peau fragile...

Exercices p. 61

1. 1. odorat - 2. toucher - 3. vue - 4. goût - 5. ouïe.
2. 1. d - 2. g - 3. h - 4. e - 5. c - 6. a - 7. f - 8. b.
3. 1. a - 2. b - 3. b - 4. a.

Exercices p. 63

1. 1-, 2+, 3-, 4+, 5-, 6+, 7-, 8+, 9+, 10-, 11+, 12-.
2. 1. Je manque de / J'ai... - 2. Il manque d'énergie / Il a très faim. - 3. Elle a très mal / Elle a une douleur terrible. - 4. Tu m'énerves! / Tu me tapes sur les nerfs! / J'en ai plein le dos! - 5. Elle est malade / Elle est blanche comme un linge / Elle a mal au cœur.
3. 1. Hier, je n'ai pas fermé l'œil de la nuit. Je suis épuisé / crevé. Je manque de sommeil. J'ai besoin de repos. - 2. Elle n'a aucun appétit, elle n'a jamais faim. - 3. Il est en pleine forme, il a une mine superbe. Il n'a plus mal au dos. Ses problèmes de colonne vertébrale sont terminés. - 4. On a très chaud, on a sans arrêt soif, on boit beaucoup, donc on transpire beaucoup.

Chapitre 11 Le physique - L'apparence

Exercices p. 65

1. 1. Elle est vraiment belle. - 2. Il a les yeux gris. - 3. Elle a une jolie bouche - 4. Elle a de belles mains. - 5. Qu'est-ce qu'il est grand! - 6. Il a la peau claire. - 7. Il n'est pas très grand. - 8. Elle est assez jolie. - 9. Ils ont les cheveux gris. - 10. Qu'elle est mince!
2. 1. très grand - 2. gros - 3. petit - 4. mince - 5. maigre.
3. 1. e - 2. d - 3. a - 4. b - 5. f - 6. c

Exercices p. 67

1. fait – 2. petite fille – 3. une soixantaine – 4. jeune homme – 5. vieille.
2. Il est comment, Gaétan ? – ..., il est beau comme un dieu !
 - Je sais, il n'est pas mal, mais il a quel âge ? – Une vingtaine d'années, je crois, mais il fait plus vieux que son âge.
 - Il est grand ? – ..., mais je ne sais pas combien il mesure.
 - Il a les yeux de quelle couleur ? – Gaétan, il a des yeux magnifiques ! Je ne peux pas résister à ses beaux yeux verts !
 - Oui, mais elle est vraiment moche ! En plus, elle est trop grosse !
 - Elle a peut-être du charme ? – En tout cas, je me trouve plus jolie qu'elle !
3. Vous avez le teint pâle ? – Vous désirez avoir une peau toute lisse ? – Voici notre crème contre les rides. – Ce maquillage convient parfaitement à une peau mate.

Exercices p. 69

1. Cheveux : gris, roux, beaux, bruns, longs, frisés, blancs, raides, ondulés. – Visage : carré, beau, moche, barbu, pâle, ridé, allongé. – Yeux : gris, beaux, bruns, bleus.
2. 1. beau – 2. roux – 3. brun – 4. petit – 5. courts – 6. mignon.

Chapitre 12 Les vêtements – La mode

Exercices p. 71

1

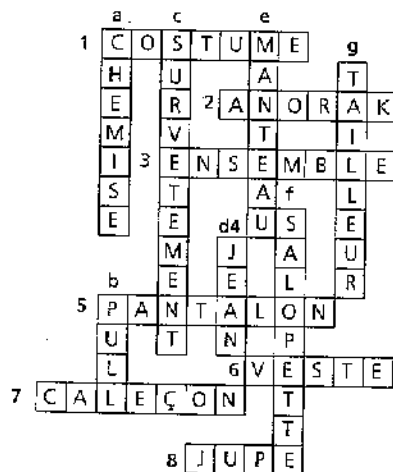

2. 1. V – 2. F – 3. V – 4. F – 5. V – 6. F – 7. F – 8. V – 9. V – 10. F.

Exercices p. 73

1. Roland : 6. g
Charlotte : 4. f
Fabienne : 8. a
Henri : 1. e
Francis : 5. b
Éric : 3. c
Anne : 7. h
Hélène : 2. d.
2. 1. J'ai acheté un gros pull-over et une paire de chaussettes en laine pour l'hiver.
2. Le caleçon est un sous-vêtement...
3. Ces mocassins sont en cuir, mais leurs semelles sont en synthétique.
4. La vendeuse m'a proposé un ensemble culotte / soutien-gorge en coton imprimé...
5. Christophe met toujours un maillot de corps sous sa chemise.
6. Ève a acheté des chaussures plates en toile pour mettre cet été avec un jean.
7. Autrefois, les femmes portaient des bas car les collants n'existaient pas.
8. Vous préférez un tissu uni ou imprimé ?

Exercices p. 75

1. 1. f, h, j, k – 2. b, e, j, k – 3. c, e – 4. a, i – 5. d, g.
2. 1. c – 2. e – 3. g – 4. f – 5. b – 6. a – 7. d.
3. • Comment tu t'habilles, toi ? – ..., je n'ai plus rien à me mettre sur le dos. –
• Moi, je n'ai pas le courage de me changer, je reste en pantalon et en chemise, mais j'enlève ma cravate. La semaine dernière, Jacques était en jean et en polo... – ..., mais tous les autres étaient sur leur 31. Change au moins de chemise...
• ..., j'enfile une robe. Où sont mes boucles d'oreille bleues ?

Exercices p. 77

1. e. – b. – d. – a. – f. – c.
2. 1. pointure → taille – prends → fais – tailleurs → modèles – formule → forme – habillez → essayez – va → fait.
2. demandez → désirez – faire → aller – prend → fait – modes → modèles – chaussez → faites.
3. demande → cherche – près du corps → ample – contracté → décontracté.
3. L'intrus : 1. il enfille – 2. chaud – 3. Je peux essayer ? – 4. Elle ne vous va pas. – 5. enfilait – 6. la taille – 7. être décontracté.

Chapitre 13 La maison – Le logement

Exercices p. 79

- 1 **extérieur**: portail, toit, allée, clôture, jardin – **intérieur**: grenier, débarras, chambre, plafond, entrée, cuisine, couloir.
- 2 ... Alfred entre dans l'immeuble sans difficulté. La gardienne ne le voit pas, il peut prendre l'ascenseur... Quand il arrive au sixième étage, il sort la clé de sa poche et la met dans la serrure. À ce moment-là, la porte s'ouvre toute seule. Dans l'entrée de l'appartement, ..., c'est une autre clé; ... « Je vous attends au rez-de-chaussée, devant les boîtes aux lettres » ..., il entend la sonnerie de l'interphone et quelqu'un qui monte lentement l'escalier.
- 3 1. range, repeins, chauffe – 2. ouvre, répare – 3. réparons, peignons – 4. répare, peint, ferme – 5. ouvres, fermes, répare.

Exercices p. 81

- 1 1. Dans le garage. – 2. Dans la chambre. – 3. Dans la salle à manger. – 4. Dans la cave. – 5. Dans l'atelier. – 6. Dans la cuisine. – 7. Dans le bureau. – 8. Dans le débarras.
- 2 1. un canapé – 2. un portemanteau – 3. un matelas – 4. des chaises – 5. un évier – 6. une allée.
- 3 1. commode – 2. coussin – 3. congélateur – 4. cintre – 5. cuisinière – 6. couverture.
- 4 1. moderne, équipée – 2. ancien, bas, blanc – 3. en désordre, confortable, moderne – 4. assortis, blancs – 5. basse, moderne, ancienne.

Exercices p. 83

- 1 **L'intrus**: 1. table – 2. couverts – 3. lit – 4. réveil – 5. miroir – 6. matelas – 7. serviette.
- 2 1. une bibliothèque – 2. un canapé ou un divan – 3. un tableau – 4. le réveil – 5. un oreiller – 6. les rideaux.
- 3 1. b – 2. c – 3. d – 4. a.

Exercices p. 85

- 1 **de gauche à droite**: Françoise – Nicole – Solange – Romain.
- 2 1. V – 2. F – 3. F – 4. F – 5. V – 6. F – 7. V – 8. F – 9. V – 10. F.

Chapitre 14 Les activités quotidiennes

Exercices p. 87

- 1 1. Le matin, je préfère me lever tôt et avoir le temps de me préparer tranquillement. J'aime prendre mon petit déjeuner et lire le journal avant de faire ma toilette et de m'habiller.
2. ... je n'arrive pas à me lever tôt, je dois me dépêcher pour partir au travail. En général, je n'ai pas le temps de prendre mon petit déjeuner.
3. ... je me lève très tôt pour aller travailler, je me couche très tard tous les soirs et en plus, je m'endors très difficilement.
- 2 1. e – 2. d – 3. f – 4. a.

Exercices p. 89

- 1 1. V – 2. F – 3. F – 4. V – 5. V – 6. F.
- 2 1. se parfumer – 2. mousse à raser – 3. brosse à dents – 4. se lever – 5. glace – 6. savon.
- 3

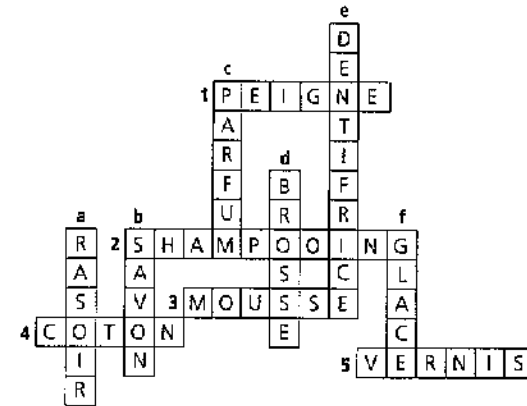

Exercices p. 91

- 1 1. je l'étends – 2. je l'essuie – 3. je la plie / range – 4. je me couche – 5. je m'essuie – 6. je me les sèche.
- 2 1. Le coton – 2. faire la poussière – 3. L'éponge – 4. laver le sol – 5. Le balai – 6. se laver les mains – 7. Le fer – 8. se maquiller – 9. Le peigne – 10. se parfumer.
- 3 1. faire – 2. faire – 3. se faire – 4. faire – 5. se faire – 6. faire – 7. faire.
- 4 1. laver – 2. se laver – 3. se laver – 4. laver – 5. se laver – 6. se laver – 7. laver.

Chapitre 15 L'école

Exercices p. 93

1. F - 2. F - 3. V - 4. V - 5. F - 6. V - 7. V - 8. F - 9. F - 10. V.
2. 1. ... En juin il a eu le bac. - 2. Richard va s'inscrire à l'université. - 3. Il va faire ses études à Lyon. - 4. ... L'année prochaine elle va rentrer à l'école maternelle. - 5. ... Ses parents l'ont inscrit à l'école primaire. - 6. ... Elle est lycéenne. - 7. ... Elle est dans sa dernière année de collège.
3. ... Ma mère a été mon institutrice pendant plusieurs années. À l'école, je l'appelais « maîtresse »... J'étais un écolier heureux. Après l'école primaire, ... J'ai même redoublé une classe. Puis, j'ai fait mes études à Paris, ... J'ai beaucoup profité de ma vie d'étudiant. Ensuite, je suis devenu professeur moi-même, d'abord dans le secondaire, et maintenant dans le supérieur.

Exercices p. 95

1

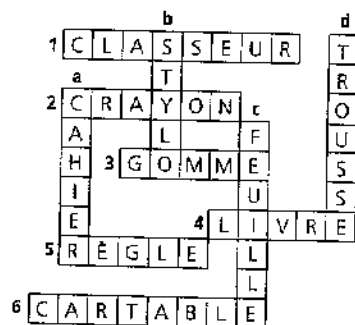

2. 1. dans une salle de classe.
2. sur le terrain de sport ou dans le gymnase.
3. à la cantine.
4. à la bibliothèque.
5. sur le tableau.
3. 1. l'école - 2. instituteur / maître - 3. la rentrée / la rentrée des classes - 4. à l'école / à la cantine - 5. ce sont les grandes vacances.

Exercices p. 97

1. 1. le français - 2. la lecture - 3. les maths - 4. l'écriture - 5. la récréation - 6. le sport - 7. musique - 8. la biologie.
2. 1. Romain enseigne.
2. Léo est élève.
3. Ségolène est élève.
4. Jeanne enseigne.
5. Sergueï enseigne.
3. *École primaire* : maîtresse, lecture, élèves, instituteur, écriture, récréation.
Collège : professeur, élèves, physique, récréation.
Lycée : professeur, économie, élèves, philosophie, bac, physique, récréation.
Université : droit, professeur, économie, médecine, philosophie, lettres, physique, étudiants.

Exercices p. 99

1. *Qualités* : doué, travailleur, brillant, attentif, vivant, sage.
Défauts : paresseux, mauvais, indiscipliné, effacé, distrait, passif.
2. *L'intrus* : 1. lever le doigt - 2. étudiant - 3. collégien - 4. classe - 5. lire - 6. travailler - 7. faire des fautes - 8. faire cours.
3. un élève : 3, 5, 6, 10, 12.
un professeur : 2, 4, 9, 11.
un parent : 1, 7, 8, 13.

Chapitre 16 Les professions - Les métiers

Exercices p. 101

1. 1. Elle est actrice aussi ? ... Elle est danseuse. - 2. ... Est-ce que vous savez si sa sœur est coiffeuse aussi ? - 3. ... mais sa femme n'est pas épicière. ... elle est boulangère. - 4. Juliette est une excellente musicienne aussi. - 5. Elle est avocate aussi.
2. 1. assistante - 2. serveur - 3. vendeurs - 4. dessinateur - 5. journalistes - 6. infirmières - 7. esthéticienne - 8. ingénieurs - 9. livreurs.
3. 1. c - 2. h - 3. b - 4. a - 5. e - 6. g - 7. d - 8. f.

Exercices p. 103

1. 1. d - 2. f - 3. e - 4. b - 5. a - 6. c.

2

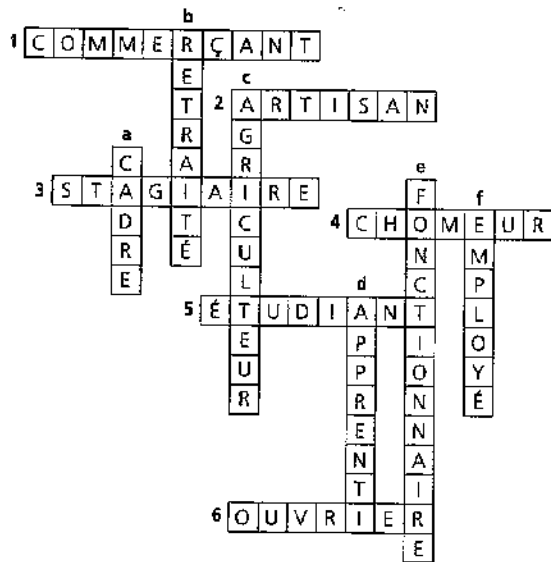

Exercices p. 105

1. Qu'est-ce qu'il fait comme métier ? Il est **plombier**. C'est un excellent plombier. – 2. Elle travaille / est dans quoi ? Elle travaille / est dans la publicité. Elle est **photographe**. – 3. Quelle est la profession de votre voisin ? Il est **médecin**. C'est le **médecin**. ... C'est un **médecin** très compétent et très gentil. – 4. Vous travaillez ? Oui, je m'occupe d'enfants handicapés. Je suis **éducatrice**. – 5. Vous travaillez / êtes dans quoi ? Je travaille / suis dans l'**administration**. Je suis employé à la Sécurité sociale. – 6. Qu'est-ce qu'il fait dans la vie ? Il est **ouvrier**. Il travaille dans une **usine** de voitures. – 7. Il travaille / est dans quoi ? Il travaille / est dans l'**informatique**. C'est un bon **programmeur**. C'est le **programmeur** qui...
2. 1. Elle est **hôtesse** de l'air. – 2. Ils sont **libraires**. – 3. Il est **mécanicien**. – 4. Elle travaille dans l'**enseignement**, elle est **professeur**.

Chapitre 17 La technologie

Exercices p. 107

1. V – 2. F – 3. F – 4. F – 5. V – 6. V – 7. V – 8. V – 9. F – 10. F.
2. e. – c. – d. – g. – a. – f. – b.
3. ..., il était contre l'**informatique** mais il vient quand même d'**acheter** un ordinateur, un programme de traitement de texte et une imprimante. ..., il a **oublié** de sauvegarder son travail sur sa disquette...

Exercices p. 109

1. b – 2. e – 3. c – 4. a – 5. d – 6. b – 7. e.
2. Jacques a voulu passer un coup de téléphone à Michèle. Mais Michèle n'était pas là et n'avait pas mis en marche son répondeur. Il n'a donc pas pu laisser son message à Michèle. Alors il a appelé Michèle un peu plus tard à son bureau. ... « J'ai eu un coup de fil de Jacques, ce matin. Il a eu un message de Louise... » Il a voulu rappeler Louise immédiatement mais il est tombé sur le répondeur. Est-ce que j'ai reçu des appels aujourd'hui ? Oh ! Je téléphone tout de suite à Marie... »
3. 1. claviers
2. combinés
3. touches
4. fil
5. écran

Exercices p. 111

1. c – 2. d – 3. a – 4. b / 1. c – 2. d – 3. a – 4. b.
2. L'**intrus** : 1. disque compact – 2. station – 3. console – 4. téléphone – 5. magnétophone – 6. vidéo.
3. Il allume la radio pour écouter les informations (les infos). Quand il part au travail, il éteint la radio, puis il met en marche son répondeur. ..., il allume son ordinateur. Puis il appelle ses clients. Parfois, il reçoit un fax. De retour à la maison, il met un disque ou une cassette. ... Après le dîner, il regarde un film à la télé. Ou bien il met une cassette vidéo dans le magnétoscope. À 11 heures, il éteint les appareils...

Chapitre 18 La communication

Exercices p. 113

1. b – 2. a – 3. b – 4. b.
2. 1. a – 2. b – 3. b – 4. a.
3. 1. Non, c'est dommage, je ne suis pas libre samedi soir.
2. Oui, pourquoi pas ?
3. Non, c'est gentil mais je suis prise ce soir / non, ça ne me dit rien.
4. Oui, avec plaisir. Je veux bien venir avec vous.
5. Non, je n'ai rien de prévu, je suis libre.
4. **Accepter**: Volontiers. – Pourquoi pas ? – Quelle bonne idée ! – Avec plaisir !
Refuser: Rien, merci. – Désolé, je suis pris. – Ça ne me dit rien. – C'est dommage !

Exercices p. 115

1. f – 2. e – 3. h – 4. g – 5. c – 6. d – 7. a – 8. b.
2. 1. a c – 2. b c – 3. a c – 4. a c – 5. b c – 6. a c.
3. 1. Bonjour. Vous êtes bien chez Hélène et Éric Forster. Nous sommes absents, mais laissez-nous votre message et vos coordonnées après le signal sonore. Nous vous rappellerons. Merci. À très bientôt.
2. Bonjour Hélène, bonjour Éric. Martin à l'appareil. Merci pour l'invitation. Malheureusement, je suis pris samedi soir, c'est dommage !...

Exercices p. 117

1. 1. du temps qu'il fait – 2. sur le temps qu'il fait – 3. à la question du professeur – 4. avec Margot.
2. 1. d – 2. c – 3. b – 4. e – 5. a.
3. 1. Elle demande à Alexandra pourquoi elle pleure. – 2. Elle ment à Marie. – 3. ..., elle a pris rendez-vous chez le coiffeur. – 4. Alexandra peut expliquer l'exercice à Éliisa. – 5. Maxime ne sait pas écouter les autres ; il ne sait pas non plus se taire.
4. 1. je veux bien ! avec plaisir ! – 2. votre numéro, vos coordonnées – 3. pardon ? comment ? – 4. conversation, discussion.

Exercices p. 119

1. 1. V – 2. F – 3. V – 4. V – 5. F.
2. *Ne conviennent pas* : 1. d'avant, par – 2. parler, discuter, dire, découper – 3. déposer, demander, questionner – 4. faire, poser – 5. vouloir, être, savoir.
3. 1. Oui, ils sont d'accord. – 2. Il interrompt le directeur / il coupe la parole au directeur. – 3. Elle demande la parole. Le directeur lui donne la parole. – 4. Non, il n'est pas sûr.

Chapitre 19 Le caractère – La personnalité

Exercices p. 121

1. 1. patient – 2. bon caractère – 3. merveilleuse – 4. d'intelligent – 5. de douceur – 6. le sens de l'humour – 7. générosité.
2. *Très négatif* : elle est d'une méchanceté incroyable – il est vraiment antipathique – c'est quelqu'un de très dur.

Négatif : ils manquent de patience – il n'est pas gentil du tout – c'est quelqu'un de paresseux.
Positif : elle a bon caractère – elle est assez cultivée – ils sont aimables.
Très positif : il est fantastique – elle est vraiment chouette – il est très intelligent.

3. 1. courageux – 2. timide – 3. gentils – 4. méchante – 5. doux.
4. 1. V – 2. F – 3. F – 4. V – 5. V – 6. F.

Exercices p. 123

1. 1. h – 2. d – 3. a – 4. b – 5. c – 6. e – 7. f.
2. 1. Il n'est pas sérieux du tout.
2. Elle est bête comme ses pieds.
3. Elle est ennuyeuse comme la pluie.
4. Il est très intéressant.
5. Il manque de bonté.

Chapitre 20 L'argent – La banque

Exercices p. 125

1. 1. Un billet de 100 F, un billet de 50 F, une pièce de 10 F, une pièce de 5 F, trois pièces de 1 F, trois pièces de 10 centimes. – 2. Trois pièces de 10 F, une pièce de 5 F, deux pièces de 2 F, une pièce de 50 centimes, une pièce de 20 centimes, une pièce de 10 centimes. – 3. Un billet de 200 F, un billet de 100 F, une pièce de 5 F, trois pièces de 1 F, une pièce de 50 centimes, une pièce de 5 centimes.
2. 1. Une pièce de 5 centimes, une pièce de 20 centimes, une pièce de 50 centimes, trois pièces de 1 F. – 2. Une pièce de 10 centimes, une pièce de 50 centimes, une pièce de 5 F, trois pièces de 10 F, un billet de 50 F, un billet de 100 F. – 3. Une pièce de 5 centimes, trois pièces de 10 centimes, une pièce de 50 centimes, une pièce de 1 F, une pièce de 5 F, une pièce de 20 F, un billet de 100 F.
3. 1. F – 2. F – 3. V – 4. F – 5. F – 6. V – 7. V – 8. V.

Exercices p. 127

1. 1. trois cent quatre-vingt-quinze francs – 2. cent quinze francs soixante-quinze centimes.
2. 1. Vous réglez comment ? – Par carte. – Vous pouvez taper votre code. – 2. Ça fait combien ? – En espèces. – Vous n'auriez pas l'appoint par hasard, je n'ai plus du tout de monnaie.

Exercices p. 129

1

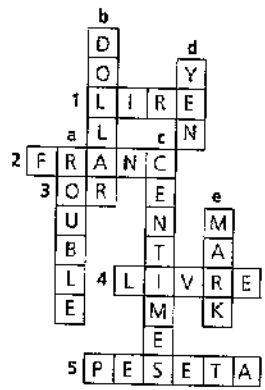

- 2 1. c - 2. b - 3. c - 4. a.
- 3 1. Vous changez de l'argent dans un bureau de change.
2. Vous empruntez de l'argent à cet ami.
3. Vous payez à crédit.
4. Vous épargnez / vous économisez / vous mettez de l'argent de côté.
5. Vous pouvez rembourser la somme empruntée.

Exercices p. 131

- 1 1. sur un compte courant
2. par carte bleue
3. dans son porte-monnaie
4. au distributeur automatique
5. par les fenêtres.
- 2 1. code - 2. compte - 3. francs - 4. chèque - 5. carte - 6. dépose -
7. rembourse - 8. perçoit - 9. dépense - 10. roule.
- 3 1. e - 2. f - 3. a - 4. g. - 5. b - 6. c - 7. d.

Chapitre 21 Commerces - Commerçants

Exercices p. 133

- 1 1. à l'épicerie - 2. le charcutier - 3. boulangerie - 4. des crevettes - 5. au boucher - 6. une brioche - 7. le boucher.
- 2 1. L'épicière vend aussi des épices. - 2. Le poissonnier vend du poisson. -
3. Le pâtissier vend des gâteaux. - 4. Le fromager vend aussi du fromage
de vache. - 5. Le charcutier vend des saucissons. - 6. Le marchand de fruits
et légumes vend des fruits. - 7. Le marchand de vin vend du vin. -
8. Le boulanger-pâtissier vend des bonbons.
- 3 L'intrus: 1. porc - 2. pain - 3. Bretagne - 4. crabe - 5. baguette - 6. beurre -
7. pâtisserie - 8. bleu - 9. épice.

Exercices p. 135

- 1 1. le coiffeur - 2. la bijouterie - 3. bureau de tabac - 4. le fleuriste.
- 2 1. chez le marchand de journaux, à la pharmacie - 2. chez le marchand de
chaussures, chez le teinturier - 3. à la librairie, au bureau de tabac - 4. à la
parfumerie, chez le bijoutier - 5. chez le fleuriste, chez le coiffeur.
- 3 L'itinéraire n°3.

Exercices p. 137

- 1 1. V - 2. F - 3. F - 4. F - 5. V - 6. V - 7. F.
- 2 1. Un pot de miel. - 2. Une botte de poireaux. - 3. Un morceau de brie. -
4. Trois tranches de lard. - 5. Un sac de pommes de terre. - 6. Un paquet de
riz. - 7. Une bouteille de vin rosé.
- 3 1. ... Elle va à la caisse pour régler puis elle demande au vendeur de lui
faire un paquet-cadeau. Il enlève l'étiquette où le prix est marqué et
emballe le vase dans un beau papier. - 2. ... dans une grande surface. Ils
arrivent à la caisse pour régler leurs achats. Leur chariot est plein. Ils vont
demander une livraison à domicile.

Exercices p. 139

- 1 c - g - d - b - f - a - e.
- 2 1. un kilo - 2. à combien - 3. une fortune - 4. une livre - 5. font - 6. dois -
7. coûte.
- 3 1. Chez le poissonnier. - 2. Chez le marchand de journaux. - 3. Chez le
pâtissier. - 4. Chez le boucher ou le charcutier. - 5. Chez le marchand de

vin ou l'épicerie. – 6. Chez le fleuriste. – 7. Chez le fleuriste, le libraire... – 8. Dans une grande surface ou un supermarché. – 9. À la parfumerie ou à la pharmacie. – 10. À la pharmacie.

Chapitre 22 Cuisine – Restaurant – Café

Exercices p. 141

1. 1. minute – 2. un moule – 3. un couvercle – 4. Le manche – 5. une cafetière – 6. un plateau – 7. une passoire.
2. 2. un moule – 3. une cocotte-minute – 4. une casserole – 5. une passoire – 6. un batteur – 7. une planche à découper – 8. un presse-agrumes – 9. une balance – 10. une louche.
3. Benjamin a une cuisinière à gaz dans sa cuisine. C'est un excellent cuisinier qui fait très bien la cuisine.

Exercices p. 143

1. Oui, mais je ne trouve pas le beurre. !... – Est-ce que tu veux de la confiture de framboise ? – Oui, mais je voudrais aussi du miel. Le café est prêt ? – Oui, la cafetière est sur la table. ... – Oui, un grand bol, s'il te plaît, mais sans lait. ... – Dis, chéri il y a du pain frais ?
2. ... J'avais emporté une nappe à carreaux... Nous avons mangé dans des assiettes en carton avec des couverts en plastique ! Difficile de couper le pain avec un couteau en plastique ! Nous avons bu du bon vin dans des verres en plastique aussi... À vrai dire, seule la bouteille de vin était en verre... Cette fois-ci, c'étaient les serviettes en papier.
3. 1. c – 2. e – 3. f – 4. b – 5. a – 6. d.

Exercices p. 145

1. 1. du vin – 2. un digestif – 3. après – 4. une infusion – 5. potable – 6. un apéritif – 7. sec.
2. 1. C'est l'addition. – 2. C'est un pourboire. – 3. C'est le maître d'hôtel – 4. C'est le café. – 5. C'est la carte des vins. – 6. C'est l'eau. – 7. C'est le vin. – 8. C'est le service. – 9. Ce sont les amuse-gueule.

Exercices p. 147

1. 1. Tout sauf le demi. – 2. Un sandwich ou une assiette de frites. – 3. Une omelette au fromage, aux pommes de terre, ou une pizza. – 4. Un café ou un déca. – 5. Une assiette de crudités.

2. 1. au restaurant – 2. les deux – 3. au café – 4. au restaurant – 5. au restaurant – 6. les deux – 7. au café – 8. au restaurant – 9. au café.
3. *Positif*: délicieux, excellent, appétissant, exquis.
Négatif: lourd, fade, trop cuit, immangeable.

Chapitre 23 Loisirs – Jeux – Sports

Exercices p. 149

1. F – 2. V – 3. F – 4. V – 5. V – 6. V – 7. F.
2. 1. Elsa consacre son temps libre... – 2. ..., on a joué aux cartes... – 3. ... on est sortis en boîte. – 4. Demain, on va faire un tour / se promener en forêt...
3. 1. Hier, nous sommes allés faire un tour – 2. Pour s'occuper, ma grand-mère fait du tricot et mon grand-père bricole. – 3. Antoine et Denise ont emmené leurs petits-enfants au spectacle de marionnettes. – 4. Ève et Damien ont fait une partie de cartes avec leurs copains. – 5. L'après-midi, nous avons fait du lèche-vitrines et le soir, nous sommes sortis en boîte.

Exercices p. 151

1. 1. gagnante – 2. battu – 3. faire – 4. le record – 5. amateur – 6. dispute.
3. Charlotte fait du tennis... Elle s'entraîne au moins trois fois par semaine. Elle participe souvent à des tournois. Deux fois, elle a gagné la coupe. Grâce à sa nouvelle raquette, elle espère gagner son prochain match.

Exercices p. 153

1

	a						d			
1	A	U	T	O	M	O	B	I	L	E
	T		b		c					Q
	H		J	2	S	A	U	T		U
	L		O		U					I
3	É	Q	U	I	P	E				T
	T		E		P					A
	I		U		O	4	F	O	O	T
	S		R		R					I
	M		S		T					O
	E			5	T	E	R	R	A	I
										R

- 2 1. une raquette de tennis – 2. un ballon de rugby – 3. un filet de volley-ball.
- 3 *L'intrus*: 1. saut – 2. tournoi – 3. ballon – 4. supporter – 5. rallye – 6. jouer – 7. court – 8. monter.

Exercices p. 155

- 1 1. ping-pong – 2. ski de fond – 3. planche à voile – 4. volley.
- 2 1. la piscine – 2. le foot – 3. la patinoire – 4. la course automobile – 5. la montagne – 6. l'équitation – 7. un gymnase ou un club de gym – 8. le ski (alpin), le ski de fond ou la luge – 9. un ring – 10. le tennis – 11. les vagues, la mer.
- 3 1. ...elle a sauté de joie.
2. Je déteste courir.
3. Je pense qu'il a marqué un point.
4. ... elle a remonté la pente.
5. L'ennemi a perdu la guerre...

Chapitre 24 Transport – Circulation

Exercices p. 157

- 1 1. F – 2. F – 3. V – 4. V – 5. F – 6. F – 7. V – 8. V.
- 2 1. TGV.
2. Oui, il comprend une réservation.
3. Annecy → Paris.
4. Il part le 17/02/97 à 15h05 et il arrive à 18h59.
5. En seconde classe.
6. Non fumeurs.

Exercices p. 159

- 1 1. d – 2. e – 3. a – 4. b – 5. c.
- 2 1. L'équipage. – 2. Sur le quai. – 3. Les passagers – 4. Embarquer.
- 3 1. Non, ce n'est pas direct, il faut changer
2. Il y a une correspondance.
3. C'est direct.
- a. Je prends la direction Charles de Gaulle – Étoile, je change à Denfert-Rochereau ou à Montparnasse et je prends la direction Porte de Clignancourt. J'ai une correspondance à Denfert-Rochereau ou à Montparnasse.

b. Je prends la direction Nation, je change à Barbès-Rochecouart, et je prends la direction Porte d'Orléans. J'ai une correspondance à Barbès-Rochecouart.

Exercices p. 161

- 1 1. une moto – 2. un camion – 3. un vélo – 4. le coffre – 5. la ceinture de sécurité – 6. le casque.
- 2 1. en bus – 2. le permis de conduire – 3. la station-service – 4. « Le plein, s'il vous plaît » – 5. en panne – 6. la révision de ma voiture.
- 3 1. freine – 2. accélère – 3. recule – 4. coupe – 5. portière – 6. volant – 7. moteur – 8. phares.

Exercices p. 163

- 1 *En ville*: rond-point, trottoir, avenue, parcmètre, rue, parking.
En dehors de la ville: route, autoroute, parking.
- 2 1. d – 2. e – 3. f – 4. c – 5. b – 6. a.
- 3 a. Je tourne à droite au carrefour, puis je prends la première rue à gauche.
b. Je vais tout droit jusqu'à la rue Taine, je tourne à gauche et, au rond-point, je prends la deuxième rue à droite.

Chapitre 25 Le tourisme – Les vacances

Exercices p. 165

- 1 *L'intrus*: 1. la tante – 2. l'auto-stop – 3. la route – 4. la pellicule – 5. le sac – 6. la journée – 7. la photo.
- 2 1. V – 2. V – 3. F – 4. F – 5. F – 6. V.
- 3 1. les préparatifs – 2. sont – 3. un plan – 4. la tente – 5. réserve – 6. des arrhes – 7. fait – 8. colonie – 9. partir.

Exercices p. 167

- 1 1. a – 2. d – 3. f.
- 2 1. F – 2. F – 3. V – 4. F – 5. V – 6. F.
- 3 1. e – 2. d – 3. f – 4. c – 5. b – 6. a.

Exercices p. 169

1. d - 2. a - 3. g - 4. h - 5. f - 6. c - 7. b - 8. e.
- 2.
1. Il fait / a fait ses valises...
 2. Je prends / prendrai une chambre...
 3. Il aimerait faire le tour...
 4. Elle ne prend / prenait jamais de vacances...
 5. Vous avez fait / ferez beaucoup d'excursions...
 6. Ils font / feront / ont fait du camping...
 7. Est-ce que vous avez déjà fait une croisière?
- 3.
1. Elle se noie dans un verre d'eau.
 2. Il m'a envoyé promener.
 3. Elle n'est pas sortie de l'auberge.
 4. Partir, c'est mourir un peu.

